



LADA PRIORA



**РУКОВОДСТВО ПО ЭКСПЛУАТАЦИИ
АВТОМОБИЛЯ И ЕГО МОДИФИКАЦИЙ**

LADA Priora

**Руководство
по эксплуатации автомобиля
и его модификаций**

ОГЛАВЛЕНИЕ

ВАШЕМУ ВНИМАНИЮ!	3	МАРШРУТНЫЙ КОМПЬЮТЕР	53	ТОРМОЖЕНИЕ И СТОЯНКА	94
ОПИСАНИЕ АВТОМОБИЛЯ	6	ПРЕДУСКОВОЙ ПОДОГРЕВАТЕЛЬ (<i>допол-</i> <i>нительный отопитель</i>)	55	Антиблокировочная система тормозов	95
КУЗОВ И САЛОН	6	Модуль управления светотехникой	57	Система электронного контроля устойчивости	96
Ключи	6	Переключатель световой сигнализации	57	БУКСИРОВАНИЕ АВТОМОБИЛЯ	97
Система дистанционного управления	7	Переключатель стеклоочистителей	58	СИСТЕМА БЕЗОПАСНОЙ ПАРКОВКИ	98
Работа системы дистанционного управления	8	Выключатель зажигания	58	ТЕХНИЧЕСКОЕ ОБСЛУЖИВАНИЕ И ТЕКУЩИЙ РЕМОНТ АВТОМОБИЛЯ	100
Иммобилизатор	10	Рычаг переключения передач	59	Система смазки двигателя	100
Двери	12	МУЛЬТИМЕДИЙНАЯ СИСТЕМА	60	Инструкция пользования автоматизированной трансмиссией (АМТ)	101
Дверь задка	16	Режим «Радио»	64	Коробка передач	103
Зона расположения педалей	16	Режим «Аудио»	66	Автоматизированная коробка передач	103
Сиденья	17	Режим «Видео»	68	Рычаг переключения передач автоматизированной коробки передач	104
Установка в автомобиле детского сиденья с помощью системы ISOFIX и крепления верхнего страховочного ремня ISOFIX	20	Режим «Фотографии»	71	Система охлаждения двигателя	104
Регулировка положения рулевого колеса	21	Режим «Телефон»	73	Тормозная система	105
Ремни и подушки безопасности	21	Режим «Информация»	77	Гидроусилитель рулевого управления	106
Надувная подушка безопасности	23	Режим «Настройки»	78	Система омыва и очистки стекол	107
Боковая подушка безопасности	25	УПРАВЛЕНИЕ СИСТЕМОЙ ОТОПЛЕНИЯ И ВЕНТИЛЯЦИИ САЛОНА	80	Аккумуляторная батарея	107
Гидроусилитель рулевого управления	26	Поворотные переключатели	80	Шины и колеса	109
Оборудование салона	27	Кондиционирование салона (<i>вариантное исполнение</i>)	83	Замена колес	110
Блок фары	31	ЭКСПЛУАТАЦИЯ АВТОМОБИЛЯ	85	Замена элемента питания пульта дистанционного управления	111
Капот	31	УСТАНОВКА НОМЕРНЫХ ЗНАКОВ	85	Замена плавких предохранителей	112
Крышка багажника	32	Основы безопасной эксплуатации автомобиля	85	Монтажный блок	113
Пробка топливного бака	32	Меры предосторожности при эксплуатации автомобиля	85	Замена ламп	114
ОРГАНЫ УПРАВЛЕНИЯ И ПРИБОРЫ	33	Эксплуатация нового автомобиля	87	Кузов	118
Комбинация приборов	36	Подготовка автомобиля к движению	88	Приборы наружного освещения и внешней световой сигнализации	121
ОРГАНЫ УПРАВЛЕНИЯ И ПРИБОРЫ <i>(вариантное исполнение)</i>	40	Посадка водителя за рулем	88	Хранение автомобиля	121
Комбинация приборов <i>(вариантное исполнение)</i>	43	Пуск двигателя	89	ТЕХНИЧЕСКАЯ ХАРАКТЕРИСТИКА АВТОМОБИЛЯ	123
Жидкокристаллический индикатор	44	Пуск двигателя в холодное время года	89	Основные параметры и размеры	123
Круз-контроль и ограничитель скорости	45	Особенности эксплуатации автомобиля с системой впрыска топлива	90	Фактический расход топлива	130
Клавиши управления подрулевого переключателя	47	Особенности эксплуатации автомобиля с электромеханическим усилителем рулевого управления	91	Паспортные данные	133
Принцип работы «круиз-контроль»	47	ДВИЖЕНИЕ АВТОМОБИЛЯ	92	ПРИЛОЖЕНИЯ	135
Блок управления обогревом передних сидений	52	Движение зимой	93	1. Топливо	135
		Движение в горной местности	94	Моторное масло	136
				2. Лампы, применяемые на автомобиле	137
				3. Список типов программ радиовещания, передаваемых в системе RDS	138
				4. Рекомендации по эксплуатации и техобслуживанию предпускового подогревателя (ПП)	139

ВАШЕМУ ВНИМАНИЮ!

Благодарим Вас за Ваш выбор и решение приобрести автомобиль LADA Priora.

Перед началом эксплуатации Вашего автомобиля внимательно изучите данное руководство! В нем Вы ознакомитесь с особенностями его конструкции, органами управления, оборудованием, а также с требованиями безопасности и правилами использования.

Автомобиль обладает высокими динамическими качествами, поэтому в начальный период эксплуатации, независимо от Вашего водительского стажа, **рекомендуем проявлять осторожность, пока полностью не освоите технику его вождения.**

При разгоне и во время эксплуатации автомобиля, с целью исключения удара, движение с опущенным рулевым колесом не допускается.

Автомобиль предназначен для перевозки людей и багажа (в количестве и массе, заявленной изгото-

вителем) при температуре окружающего воздуха от минус 40 °С до плюс 50 °С по дорогам общего пользования с твердым покрытием, отвечающим требованиям ГОСТ Р 50597. В случае необходимости движения по дорогам со щебеночным покрытием или по ухабам необходимо выбирать режим, который обеспечит сохранность защитных чехлов подвески, привода передних колес, защитных покрытий кузова от повреждений, вылетающего из-под колес щебня, резких ударов подвески и сильных «скручивающих» нагрузок на кузов, максимальные преодолеваемые подъемы – не более 30%.

Автомобиль соответствует установленным в Российской Федерации требованиям, предъявляемым к показателям качества продукции и его безопасности. Соответствие автомобиля данным требованиям удостоверено соответствующими уполномоченными органами Российской Федерации путем выдачи «Одобрения типа транспортного

средства», номер которого указан на сводной табличке заводских данных.

При эксплуатации не допускайте повреждений автомобиля, в том числе вследствие механических, химических, термических и иных внешних воздействий, а также дорожно-транспортных происшествий, так как данные повреждения влияют на общее техническое состояние автомобиля, безопасность его эксплуатации, потребительские свойства и возможность использования в соответствии с его целевым назначением в пределах установленного изготовителем срока службы автомобиля.

Помните, что любая заводская маркировка, идентификационные ярлыки и наклейки на деталях и узлах Вашего автомобиля должны быть сохранены до окончания срока службы, в противном случае производитель (уполномоченное лицо) оставляет за собой право отказать в удовлетворении требований владельца о ремонте или замене неисправной детали или узла.

Соответствие целевому назначению и исполнение потребительских свойств автомобилем в течение заявленного изготовителем срока службы обеспечиваются комплек-

сом мероприятий по хранению, эксплуатации, уходу и техническому обслуживанию, установленных изготовителем, которые являются обязательными к исполнению владельцем автомобиля либо лицом его эксплуатирующим.

Помните, что Федеральным законом РФ «О безопасности дорожного движения» на Вас возложена обязанность по поддержанию автомобиля в технически исправном состоянии, в связи с чем напоминаем Вам об обязанности соблюдать своевременность и полноту выполнения всех регламентных работ по техническому обслуживанию, указанных в прилагаемой к каждому автомобилю сервисной книжке, а также всех необходимых работ по текущему ремонту.

Техническое обслуживание и ремонт автомобиля проводите у дилеров LADA, выполняющих гарантийный ремонт и техническое обслуживание автомобилей на территории Российской Федерации по договору с изготовителем (приложение 1 сервисной книжки автомобиля).

Дилеры LADA используют разработанную на ПАО «АВТОВАЗ» технологию обслуживания, ремонта и утилизации автомобилей и осна-

щены всем необходимым специальным оборудованием и инструментом.

Своевременное выполнение регламентных и ремонтных работ существенно влияет на техническое состояние автомобиля, обеспечивает предусмотренные конструкцией долговечность и эксплуатационные характеристики автомобиля. По прохождении технического обслуживания проконтролируйте внесение персоналом предприятия, проводившим его, соответствующих отметок в сервисную книжку.

При эксплуатации и техническом обслуживании автомобиля применяйте материалы, перечень которых указан в настоящем руководстве и имеется у дилеров LADA.

Использование при эксплуатации автомобиля не рекомендуемых и некачественных бензинов и моторных масел приводит к повышенным отложениям на деталях двигателя, выходу из строя элементов систем управления и снижения токсичности, отказу или перегреву нейтрализатора отработавших газов и возможному возгоранию автомобиля.

Не допускается применение бензинов с металлорганически-

ми антидетонаторами на основе свинца (этилированный бензин), железа (ферроценами), марганца, никеля и других металлов.

Двигатель автомобиля заправлен на заводе-изготовителе маслом класса вязкости SAE 5W-30, рассчитанным на применение в условиях температуры окружающей среды от минус 30 °С до плюс 25 °С. Если эксплуатация нового автомобиля предстает вне этого температурного диапазона, то необходимо сменить масло на рекомендованное в приложении 1, не дожидаясь срока смены масла в соответствии с сервисной книжкой.

Не допускается применение вторичных присадок к бензинам и смазочным маслам.

Ответственность за применение некачественных бензинов и масел несёт автовладелец. Установку на автомобиль любых дополнительных устройств, а также замену, модификацию программного или аппаратного обеспечения контроллера ЭСУД производите у дилера LADA с обязательной отметкой в разделе «Особые отметки» сервисной книжки. **У дилеров LADA имеется перечень разрешенного ПАО «АВТОВАЗ» к установке**

дополнительного оборудования и специально разработанные технологии по его монтажу. В противном случае ПАО «АВТОВАЗ» не несет ответственности за все возможные последствия, которые могут возникнуть после установки дополнительных устройств.

Не забывайте – Ваша безопасность и безопасность других участников дорожного движения, состояние окружающей среды, а также обеспечение высоких эксплуатационных качеств и заявленного изготовителем срока службы Вашего автомобиля зависят от его технической исправности и соблюдения вами правил эксплуатации, изложенных в настоящем руководстве и сервисной книжке!

Заголовки **«ПРЕДУПРЕЖДЕНИЕ»** информируют Вас об условиях, которые могут привести к травмированию людей, заголовки **«ВНИМАНИЕ!»** информируют Вас об условиях, которые могут привести к повреждению Вашего автомобиля.

Конструкция автомобиля постоянно совершенствуется, поэтому отдельные узлы и детали, а также варианты исполнения и комплектации могут несколько отличаться от

описанных в руководстве. Подробную информацию о Вашем автомобиле Вы можете получить у продавца.

На новые автомобили, приобретенные за рубежом, равно как и ввезенные в Российскую Федерацию для реализации и реализованные физическим и юридическим лицам, гарантийные обязательства изготовителя на территории Российской Федерации не распространяются.

Для сокращения сроков поступления информации о проблемах с Вашим автомобилем LADA и сервисом автомобиля LADA просим обращаться:

– сайт компании ПАО «АВТОВАЗ» www.lada.ru;

– клиентская линия LADA 8-800-200-52-32, звонок по России бесплатный.

ОПИСАНИЕ АВТОМОБИЛЯ

КУЗОВ И САЛОН

Ключи

К автомобилю прилагаются два ключа зажигания. **В вариантном исполнении** один – с пультом дистанционного управления (рис. 1), другой – с красной вставкой на торце.

Ключ зажигания с пультом дистанционного управления совмещает в себе функции:

- ключа замков дверей и крышки багажника;
- ключа выключателя зажигания;
- пульта дистанционного управления;
- рабочего кодового ключа иммобилизатора*.

*Иммобилизатор блокирует запуск двигателя и обеспечивает дополнительную защиту автомобиля от несанкционированного использования. Помните, что иммобилизатор является лишь дополнительным барьером на пути злоумышленника и не обеспечивает абсолютную и полную защиту Вашего автомобиля от несанкционированного использования.



Рис. 1. Ключи для автомобиля

Ключ с красной вставкой на торце (рис. 1 и рис. 2, поз. 3) совмещает в себе следующие функции:

- ключа замков дверей и крышки багажника;
- ключа выключателя зажигания;
- обучающего ключа иммобилизатора.

В вариантном исполнении к автомобилю прилагается ключ с пультом дистанционного управления 1 (рис. 2) с выкидным лезвием ключа. В исходном состоянии лезвие ключа складывается в пульт. В сложенном состоянии пульт удобно носить в кармане, сумке и т.п. Для запуска двигателя лезвие ключа нужно выдвинуть нажатием на кнопку 1 выброса/складывания лезвия ключа.

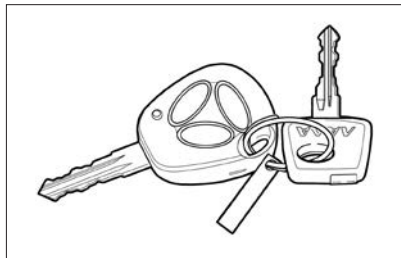

Рис. 2. Ключи для автомобиля
(вариантное исполнение)

Ключ зажигания с пультом дистанционного управления с выкидным лезвием совмещает в себе функции:

- ключа замков дверей и крышки багажника;
- ключа выключателя зажигания;
- пульта дистанционного управления;
- рабочего кодового ключа иммобилизатора*.

Другой ключ, с красной вставкой на торце (рис. 2, поз. 3), совмещает в себе функции:

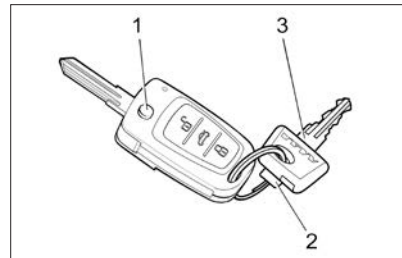
- ключа замков дверей и крышки багажника;
- ключа выключателя зажигания;
- обучающего ключа иммобилизатора.

Номер кода ключа нанесен на бирке (рис. 1 и рис. 2, поз. 2).

Изготовление новых ключей выключателя зажигания взамен утерянных производится за счет потребителя у дилера LADA.

ВНИМАНИЕ!

Ключ выключателя зажигания с красной вставкой необходимо хранить в надежном месте и использовать его только при утере ключа выключателя зажигания с пультом дистанционного управления до момента изготовления нового ключа.

СИСТЕМА ДИСТАНЦИОННОГО УПРАВЛЕНИЯ

Система дистанционного управления предназначена для:

- дистанционной блокировки (разблокировки) замков дверей с одновременным включением (выключением) режима охраны автомобиля;
- открывания крышки багажника (двери задка);
- блокировки замков всех дверей поворотом ключа в замке двери водителя;
- блокировки (разблокировки) замков всех дверей клавишей из салона автомобиля;
- включения тревожной сигнализации при нарушении зон охраны автомобиля;
- выключения тревожной сигнализации дистанционно или после включения зажигания своим ключом;
- поднятия (опускания) стекол передних и задних **(в варианном исполнении)** дверей.

К автомобилю прилагается ключ выключателя зажигания с пультом дистанционного управления (рис. 3). Для работы пульта дистанционного управления в составе автомобиля его необходимо активизировать (обучить), используя обучающий кодовый ключ.



Рис. 3. Пульт дистанционного управления (вариантное исполнение)

После обучения пульт дистанционного управления является также рабочим кодовым ключом иммобилизатора и служит для снятия запрета запуска двигателя. Возможны обучение и работа системы одновременно с четырьмя пультами дистанционного управления.

Примечание. Дополнительные пульты не входят в комплектацию автомобиля и могут приобретаться отдельно.

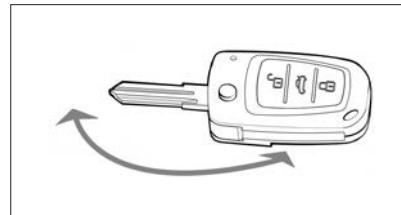

ВНИМАНИЕ!

Продажа автомобиля, оснащенного системой дистанционного управления, без обучения пультов дистанционного управления не допускается. Процедура обучения пультов должна выполняться в пунктах предпродажной подготовки автомоби-

лей или у дилера обязательно в присутствии владельца автомобиля, в случае отказа владельца автомобиля от выполнения данной процедуры должна быть сделана запись в сервисную книжку с подписью дилера по продаже, печатью фирмы и удостоверяющей подписи владельца. При утере владельцем автомобиля обучающего кодового ключа претензии по качеству работы системы дистанционного управления не принимаются.

Работа системы дистанционного управления



1. Блокировка замков дверей и активизация режима охраны с пульта дистанционного управления.

Для блокировки замков дверей и активизации режима охраны нажмите кнопку блокировки  на пульте. При этом замки дверей заблокируются, одновременно активизируется режим охраны, что подтверждается одиночным миганием указателей поворотов и медленным миганием сигнализатора состояния иммобилизатора  в комбинации приборов.



Если при активизации режима охраны была открыта какая-либо дверь, капот или багажник (дверь задка – *в вариантной исполнении*), то указатели поворотов мигнут три раза и будет подан одиночный предупредительный звуковой сигнал. Для того чтобы активизировать режим охраны, закройте их. Аналогичное поведение системы будет в случае срабатывания автоматической защиты от перегрева замков дверей, если блокировка (разблокировка) замков происходила многократно в течение короткого промежутка времени. В этом случае подождите некоторое время, после чего работоспособность системы автоматически восстановится.

2. Разблокировка замков дверей и выключение режима охраны с пульта дистанционного управления.

Пульт дистанционного управления в заводской комплектации предусматривает ступенчатую разблокировку дверей.

При ступенчатой разблокировке при первом нажатии на кнопку  происходит разблокировка водительской двери, а при повторном нажатии на кнопку  происходит разблокировка остальных дверей.

Нажатие на кнопку  сопровождается однократным миганием указателей поворотов.

Предусмотрена возможность перепрограммирования разблокировки дверей со ступенчатой на одновременную. Для этого после включения зажигания и окончания теста индикации в комбинации приборов следует нажать одновременно кнопки блокировки  и разблокировки  на пульте в течение 5 секунд, после чего произойдет смена режима разблокировки дверей. Таким же способом можно перевести разблокировку из одновременной на ступенчатую. Смена режима разблокировки сопровождается двумя сигналами зуммера при включении ступенчатой разблокировки и одним сигналом зуммера при включении одновременной разблокировки.

При одновременной разблокировке для разблокировки замков дверей нажмите кнопку разблокировки  на пульте. Разблокировка дверей сопровождается однократным миганием указателей поворотов.

3. Открытие крышки багажника (двери задка) с пульта дистанционного управления.

Открытие крышки багажника (**двери задка**) с пульта возможно только при выключенном зажигании. Для открывания крышки багажника (**двери задка**) нажмите два раза или нажмите и удерживайте некоторое время кнопку  на пульте дистанционного управления.

При включенном режиме охраны открывание крышки багажника (**двери задка**) происходит одновременно с отключением зоны охраны багажника.

Зона багажника (**двери задка**) включается в режим охраны через 2 секунды после закрытия багажника (двери задка).

4. Центральная блокировка и разблокировка замков дверей из салона.

Для блокировки замков всех дверей из салона автомобиля нажмите клавишу  на подлокотнике двери водителя или утопите кнопку блокировки в двери водителя.

В режиме одновременной разблокировки замков всех дверей из салона автомобиля нажмите клавишу  на подлокотнике двери водителя или поднимите кнопку блокировки в двери водителя. Если установлен режим ступенчатой раз-

блокировки, то при поднятии кнопки блокировки в двери водителя разблокируется только эта дверь.

5. Центральная блокировка замков и разблокировка дверей снаружи автомобиля.

Для блокировки замков всех дверей снаружи автомобиля поверните ключ в замке водительской двери по часовой стрелке. Для разблокировки замков всех дверей в режиме одновременной разблокировки поверните ключ в замке водительской двери против часовой стрелки. Если установлен режим ступенчатой разблокировки, то при повороте ключа против часовой стрелки разблокируется только дверь водителя.

Примечание. Центральная блокировка имеет защиту замков дверей от перегрева. Если блокировка и разблокировка замков происходит многократно в течение короткого промежутка времени, то система перестает реагировать на нажатие клавиши  и кнопок пульта дистанционного управления. Если это произошло, не нажимайте клавишу и кнопки пульта некоторое время, после чего работоспособность системы полностью восстановится. Для обеспечения безопасности последняя выполняемая команда всегда является командой разблокировки.

ПРЕДУПРЕЖДЕНИЕ

Если удерживать кнопку блокировки в нажатом состоянии свыше 3 секунд, происходит подъем опущенных стекол дверей в следующей последовательности:

– сначала поднимаются стекла водителя и переднего пассажира, затем – стекла задних пассажирских дверей.

Если удерживать кнопку разблокировки на пульте в нажатом состоянии свыше 3 секунд, происходит опускание стекол дверей в следующей последовательности:

– сначала опускаются стекла водителя и переднего пассажира, затем – стекла задних пассажирских дверей.

При подъеме и опускании стекол от пульта следует помнить, что пульт в этом режиме действует в зоне малой дальности от автомобиля. Это связано с безопасностью и обеспечением защиты от случайного заземления стеклом оставшихся в салоне пассажиров.

6. Работа системы в режиме охраны.

После включения режима охраны система контролирует следующие охраняемые зоны:

- боковые двери;
- капот;
- крышка багажника (дверь задка);

- выключатель зажигания;
- замок водительской двери;
- напряжение аккумуляторной батареи;



Если в режиме охраны происходит какое-либо из следующих действий:

- открывание любой двери;
- открывание капота;
- открывание багажника (двери задка);

- разблокировка двери водителя;
- включение зажигания «чужим» ключом;

- отключение/подключение аккумуляторной батареи;

то включается тревожная сигнализация в виде световой сигнализации указателями поворотов и звуковой сигнализации тревожным звуковым сигналом автомобиля на время около 30 секунд.

Однократное нажатие кнопки  или  на пульте, когда система находится в режиме тревоги, приводит к прекращению подачи сигналов тревоги, но система при этом продолжает оставаться в режиме охраны. Выключение режима охраны

происходит после повторного нажатия кнопки  на пульте.

7. Ресинхронизация кодов ключа.

В случаях нажатия на кнопки пульта вне зоны действия радиоканала счетчик «плавающего» кода в пульте выходит из синхронизации со счетчиком в блоке управления системой. Если количество нажатий кнопок пульта вне зоны приема сигнала системой превысило 1000, система перестанет реагировать на команды пульта. В этом случае следует повторно провести процедуру переобучения пульта у дилера LADA.

ИММОБИЛИЗАТОР (вариантное исполнение)

На автомобилях семейства LADA Priora применяется электронный иммобилизатор (реализованный в комбинации приборов), обеспечивающий их дополнительную защиту от несанкционированного использования за счет запрета запуска двигателя.

Автомобили семейства LADA Priora комплектуются двумя ключами выключателя зажигания (см. раздел «Ключи»).

Один ключ выключателя зажигания с пультом дистанционного управления – рабочий ключ. Он служит для снятия запрета запуска двигателя. Этим ключом рекомендуется пользоваться для повседневных поездок.

Второй ключ выключателя зажигания с меткой красного цвета на торце – обучающий ключ. Он служит для снятия запрета запуска двигателя, а также для активизации (обучения, переобучения) иммобилизатора системы дистанционного управления блокировкой (разблокировкой) дверей.

Возможно обучение и эксплуатация иммобилизатора с количеством от одного до четырех рабочих ключей.

ВНИМАНИЕ!

Продажа автомобиля, оснащенного иммобилизатором, без его активизации не допускается. Процедура активизации должна выполняться в пунктах предпродажной подготовки автомобилей или у дилера LADA обязательно в присутствии владельца автомобиля, в случае отказа владельца от выполнения данной процедуры об этом должна быть сделана запись в сервисную книжку с подписью дилера по продаже, печатью фирмы и удостоверяющей подписи владельца.

Ввиду важности обучающего ключа не рекомендуется использовать ключ зажигания с красной меткой для повседневных поездок. Его необходимо хранить в безопасном месте. При утере обучающего ключа гарантийные обязательства по иммобилизатору, контроллеру управления двигателем, модулю двери водителя не принимаются.

Иммобилизатор имеет сигнализатор  в комбинации приборов и звуковой сигнализатор (зуммер).

Сигнализатор  отображает состояние системы иммобилизации:

– если после включения зажигания сигнализатор мигает один раз и гаснет, значит система исправна, запуск двигателя разрешен;

– если после включения зажигания сигнализатор загорается, горит 15 секунд и гаснет, значит система не активизирована, режим запрета запуска двигателя не работает, следует обратиться к дилеру LADA для активизации системы;

– если после включения зажигания сигнализатор мигает, значит система неисправна. Неисправность иммобилизатора дополнительно диагностируется короткими звуковыми сигналами зуммера. Следует обратиться к дилеру LADA для устранения неисправности.

ВНИМАНИЕ!

Для обеспечения устойчивого считывания кода ключа выключателя зажигания иммобилизатора не допускается крепление двух и более ключей зажигания на одном кольце.

Выключение зажигания обучающим ключом при закрытой двери водителя приводит к миганию сигнализатора иммобилизатора, что не является признаком неисправности.

ДВЕРИ



Рис. 4. Открывание двери



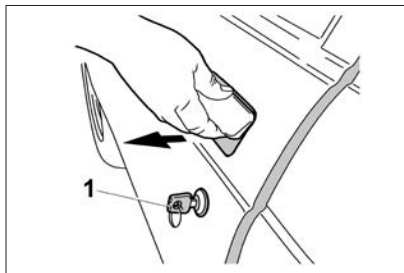

Рис. 5. Открывание двери

Передние двери блокируются: снаружи – поворотом ключа 1 (рис. 4, 5) или нажатием кнопки блокировки  на пульте дистанционного управления; изнутри – нажатием на кнопку 1 (рис. 6, 7, 8) на обивке

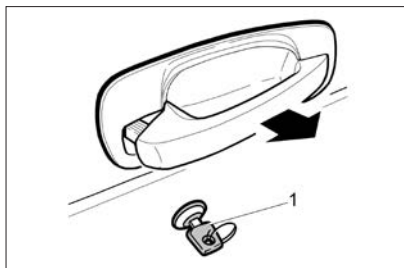

Рис. 6. Передняя левая дверь



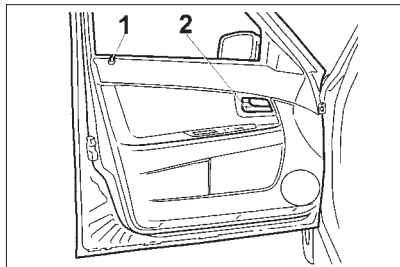

Рис. 7. Передняя левая дверь

двери или на кнопку 8  в модуле двери водителя (рис. 10). Блокировать замки передних дверей можно только при закрытых дверях.

С 1 января 2016 года передняя пассажирская дверь исключает ли-

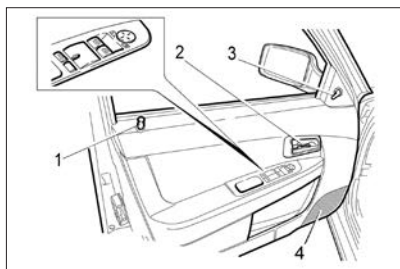

Рис. 8. Передняя правая дверь

чинку замка. Блокировка передней пассажирской двери:

- внутренней кнопкой,
- с брелка ключа,
- с модуля двери водителя.

ВНИМАНИЕ!

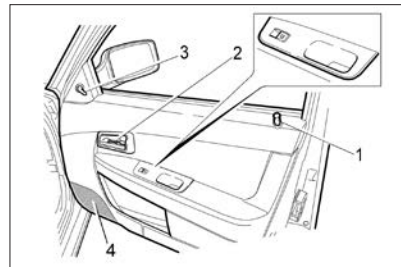
Не допускается установка сигнализации, охранных и других дополнительных электрических и электронных устройств в обход штатного центрального блока кузовной электроники. На выход из строя центрального блока кузовной электроники из-за подключения дополнительных устройств гарантия завода не распространяется.



Рис. 9. Передняя правая дверь

- снаружи – за ручку в направлении стрелки (рис. 4, 5);
- изнутри – поворотом на себя рукоятки 2 (рис. 6, 7).

Если замок двери заблокирован, то ручка будет иметь холостой ход.

В варианном исполнении применяется комплектация дверей, показанная на рис. 7 и 8:

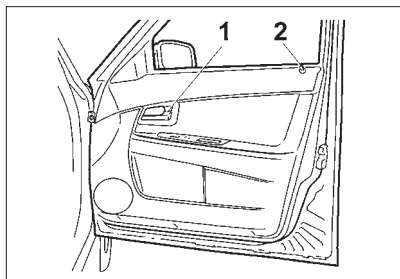
- плафон освещения порога;
- кнопка блокирования дверей;
- ручка открывания дверей;
- ручка регулировки зеркала заднего вида;
- громкоговоритель 4 (в задней части автомобиля громкоговорители устанавливаются либо в полку багажника, либо в опоры полки багажника, в зависимости от типа кузова).



Рис. 10. Модуль двери водителя



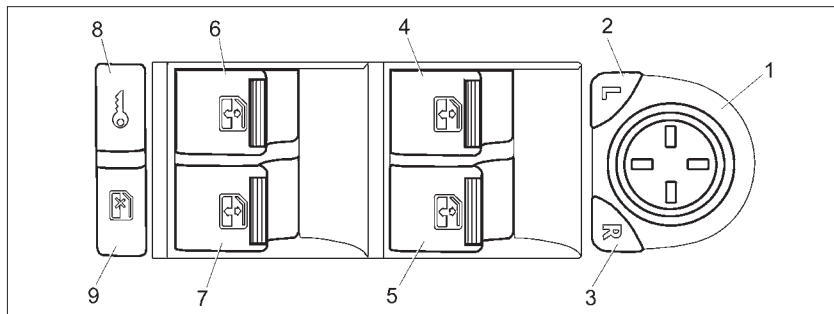

Рис. 11. Модуль двери водителя (в варианном исполнении)

Для подъема и опускания стекол передних и задних дверей используются электростеклоподъемники, которые могут управляться от

клавиш электростеклоподъемников модуля двери водителя (рис. 10, поз. 4...7), от клавиш электростеклоподъемника в пассажирских

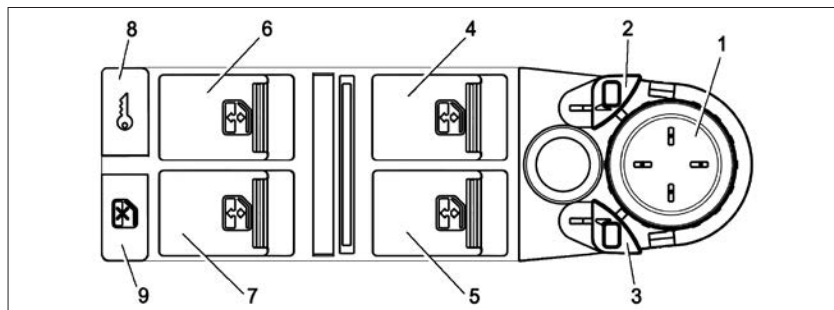
дверях и от кнопок  и  пульта дистанционного управления.





Для подъема нужного Вам стекла потяните за край соответствующей клавиши электростеклоподъемника вверх. Для опускания нужного Вам стекла нажмите на край соответствующей клавиши электростеклоподъемника вниз. После прекращения нажатия клавиша автоматически устанавливается в среднем положении, и стекло останавливается в любой выбранной Вами позиции. Для того чтобы отключить управление электростеклоподъемников от клавиш, расположенных в задних дверях, следует нажать кнопку 9 модуля двери водителя, символ в кнопке при этом будет подсвечиваться оранжевым светом.

Для возобновления возможности управления электростеклоподъемниками от клавиш, расположенных в задних дверях, следует повторно нажать кнопку 9 модуля двери водителя. Оранжевая подсветка символа в кнопке при этом погаснет.

Возможно одновременное управление двумя электростеклоподъемниками, расположенными на разных бортах автомобиля.

Электростеклоподъемники управляются от клавиш в модуле двери водителя и в пассажирских дверях

только при включенном зажигании, а также в течение 30 секунд после выключения зажигания, если ни одна из дверей автомобиля не открывалась.

Электростеклоподъемники управляются от кнопок  и  пульта дистанционного управления при выключенном зажигании. Подъем стекол происходит во время удержания кнопки  в нажатом положении более трех секунд при включенном режиме охраны. Сначала поднимаются стекла передних, затем задних (в варианном исполнении) пассажирских дверей. Опускание стекол происходит во время удержания кнопки  в нажатом положении более трех секунд при выключенном режиме охраны.

В варианном исполнении сначала опускаются стекла передних, затем задних пассажирских дверей. Дальность действия управления стеклоподъемниками с пульта дистанционного управления меньше, чем в режимах постановки/снятия с охраны.

Для управления зеркалами нужно включить зажигание и нажать соответствующую кнопку выбора зеркала. Кнопку 2 (рис. 11) с символом  (в варианном исполнении символ **L**), если нужно управ-





Рис. 12. Задняя левая дверь

лять левым зеркалом, или кнопку 3 (рис. 11) с символом  (в варианном исполнении символ **R**), если нужно управлять правым зеркалом. При нажатии кнопки символ в ней начнет подсвечиваться оранжевым светом в течение некоторого времени – это означает возможность управления выбранным зеркалом. Если подсветка погасла, значит управление зеркалом прекратилось, при необходимости нажмите кнопку еще раз. После выключения зажигания остается возможность управления зеркалом еще в течение времени около 90 секунд, если ни одна дверь не была открыта. В любом случае управление зеркала-

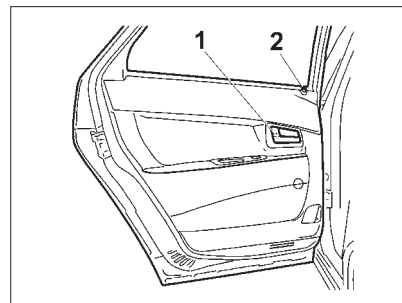

Рис. 13. Задняя правая дверь

ми возможно только тогда, когда подсвечиваются кнопки 2 или 3.

Управлять положением зеркала нужно при помощи джойстика 1 (рис. 11). Следует добиться необходимого положения зеркала, поочередно нажимая на одну из рисок.

ПРЕДУПРЕЖДЕНИЕ

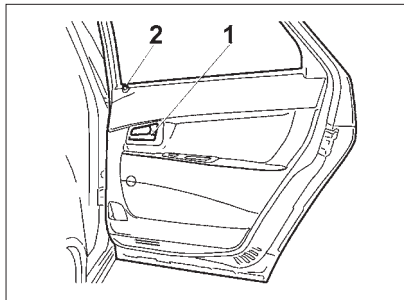
При закрытии окон с электрическими стеклоподъемниками возможно защемление пальцев рук и других частей тела, что может привести к серьезной травме. Поэтому, при пользовании электрическими стеклоподъемниками будьте внимательны, особенно если в автомобиле



Рис. 14. Дверь задка LADA Priora хэтчбек

находятся дети. Убедитесь, что поднимающееся стекло ничего не защемит. В случае защемления немедленно прекратите подъем стекла и включите его опускание.

Ответственность за неправильное пользование электрическими стеклоподъемниками несёт водитель автомобиля. Он должен предупредить пассажиров о правилах пользования и опасностях при неправильном пользовании электрическими стеклоподъемниками.

Не разрешайте детям пользоваться клавишами электростеклоподъемников и пультом дистанционного управления!

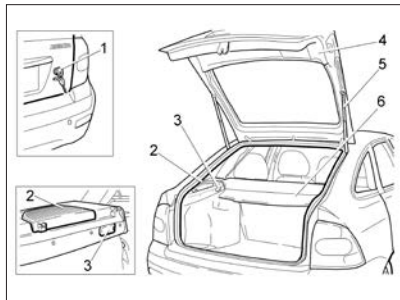





Рис. 15. Дверь задка LADA Priora универсал

Выходя из автомобиля, обязательно вынимайте ключ из выключателя зажигания, чтобы исключить возможность угона автомобиля и избежать случайного травмирования оставшихся в автомобиле пассажиров при управлении ими электростеклоподъемниками с пульта. Не высовывайте из открытых окон автомобиля руки и другие части тела, следите, чтобы этого не делали дети.

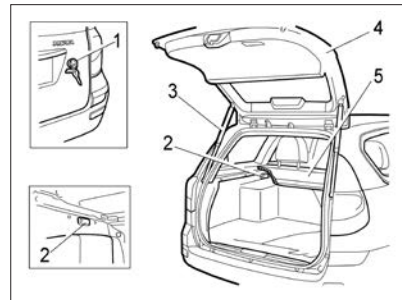
Задние двери блокируются снаружи пультом дистанционного управления, изнутри салона нажатию на кнопку 2 (рис. 12, 13) в двери или на кнопку 8  в модуле двери водителя (рис. 10). Блокировка зам-

ков задних дверей возможна как при открытых, так и при закрытых дверях.

Для опускания и подъема стекла задних дверей используются электростеклоподъемники (**в варианте исполнения**), которые приводятся в действие переключателями 6 и 7 (рис. 10) в модуле двери водителя и кнопками  и  пульта дистанционного управления.

Стекла задних дверей опускаются не полностью.

Дверь задка

Дверь задка 4 автомобилей LADA Priora хэтчбек (рис. 14) открывается снаружи поворотом ключа 1 в замке по часовой стрелке (**в варианте исполнения**) – против часовой стрелки) или из салона нажатием на кнопку 2 (рис. 30) на консоли подлокотника. В открытом положении дверь удерживается телескопическими упорами 5. Плафон 3 со встроенным выключателем позволяет освещать багажное отделение при включенном наружном освещении. На полках багажного отделения предусмотрены места 2 для установки акустических устройств радиоаппаратуры.

Дверь задка 4 автомобилей LADA Priora универсал (рис. 15) откры-

вается снаружи поворотом ключа 1 в замке по часовой стрелке (**в варианте исполнения**) – против часовой стрелки) или из салона нажатием на кнопку 2 на панели приборов. В открытом положении дверь удерживается телескопическими упорами 3. Плафон 2 со встроенным выключателем позволяет освещать багажное отделение при включенном наружном освещении. На полках 5 и боковых консолях багажного отделения предусмотрены места для установки акустических устройств радиоаппаратуры.

ПРЕДУПРЕЖДЕНИЕ

Крышка капота, крышка багажника, дверь задка являются источником повышенной опасности, поэтому при закрытии их будьте предельно осторожны, особенно если рядом находятся дети.

Зона расположения педалей

Педали

Ничто не должно мешать управлению педалями газа, тормоза и сцепления и препятствовать их полному ходу. Используйте только такие

коврики на пол, которые не мешают управлению педалями и могут быть надежно закреплены.

ВНИМАНИЕ!

Не кладите никакие предметы на пол перед и под сиденьем водителя. Предмет при торможении может попасть в зону размещения педалей и препятствовать нормальному управлению ими. При необходимости предотвратить столкновение или быстро совершить какой-либо маневр, Вы будете не в состоянии экстренно затормозить, резко выжать сцепление или прибавить газ.

Подходящая обувь при управлении автомобилем

Надевайте такую обувь, которая Вам по ноге и позволяет чувствовать педали.

СИДЕНЬЯ

Для регулировки **передних сидений** в продольном направлении потяните вверх – для водительского сиденья или опустите вниз – для переднего пассажирского сиденья блокирующий рычаг 2 (рис. 16), расположенный спереди подушки 3 с внутренней стороны сидений. После установки сиденья рычаг отпустите и небольшим перемещением сиденья взад-вперед убедитесь в его надежной фиксации. Наклон спинки сиденья регулируется вращением рукоятки 1. Подголовники 5 регулируются по высоте и по наклону, для чего необходимо выдвинуть соответствующий подголовник вверх.

В вариантном исполнении передние сиденья оборудованы электрическими подогревателями, которые включаются при работающем двигателе выключателями (рис. 44).

Регулировка подголовника по высоте происходит непосредственным воздействием на подголовник. Поднятие подголовника осуществляется его вытягиванием на необходимую высоту. Чтобы опустить подголовник вниз, нажмите на рычаг стопора 12 (рис. 16) и надавите на подголовник вниз. Для извлечения подголовника из спинки сиденья



Рис. 16. Сиденья

необходимо поднять его на полную высоту, нажать одновременно на оба рычага стопора (с правой и левой стороны подголовника) и вытянуть подголовник вверх.

Оптимальное положение подголовника – когда его верхняя кромка находится на одном уровне с верхней частью головы. Если добиться этого невозможно, для людей очень высокого роста необходимо поднять подголовник в крайнее верхнее положение, а для людей очень низкого роста – опустить в крайнее нижнее положение.

ПРЕДУПРЕЖДЕНИЕ

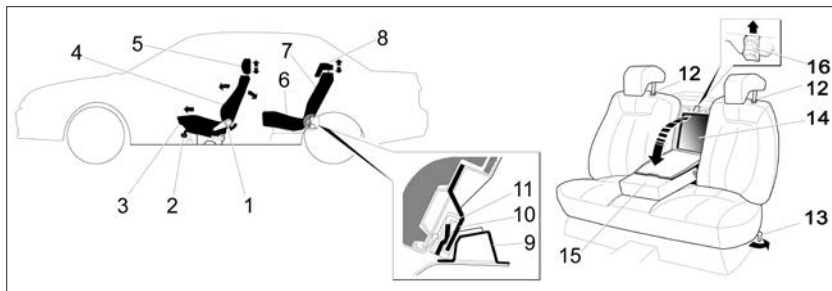
Запрещается регулировать положение водительского сиденья во время движения автомобиля. Сиденье может резко сдвинуться

с места, что приведет к потере контроля над автомобилем.

Спинки 7 **заднего сиденья** автомобилей с кузовом «седан» разделены подлокотником 15. Для пользования подлокотником поверните его и положите на подушку 6.

С 1 января 2016 года в автомобилях с кузовом «седан» со стороны багажника за спинкой заднего среднего пассажира вводится стойка/усилитель удержания груза в багажнике.

Подголовники 8 заднего сиденья регулируются только по высоте. Для регулировки подголовника по высоте, необходимо переместить его вверх или вниз. В случае снятия или откидывания спинки заднего сиденья подголовник следует вытащить.



Рис. 17. Положение ремней безопасности при раскладке задних сидений

Для улучшения обзора через заднее стекло, в случае отсутствия пассажиров на заднем сиденье, задние подголовники рекомендуется опустить в крайнее нижнее положение.

Заднее сиденье выполнено съемным, что позволяет в отдельных случаях провозить в багажнике груз, частично пропустив его в салон. Для снятия заднего сиденья:

- демонтируйте подголовники 8;
- потяните вверх петли замков 12, слегка наклоните спинки 7 вперед и выведите из зацепления подвижную петлю 10 с неподвижной петлей 11 на кузове 9;
- нажмите на рукоятки замков 13 с обеих сторон подушки 6 сиденья и, немного приподняв, снимите ее.

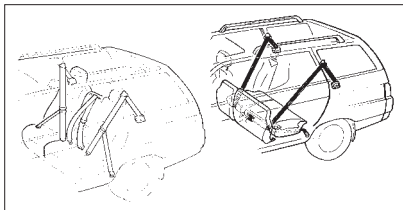
Для заднего среднего пассажира (с 1 января 2016 года) применяется

инерционный трехточечный ремень безопасности взамен поясного (двухточечного).

За подлокотником заднего сиденья находится люк 14 (рис. 16), позволяющий размещать в багажнике длинномерный груз (например лыжи), частично пропустив его в салон, без снятия заднего сиденья. Для открывания крышки люка откиньте подлокотник 15, положив его на подушку 6, затем переместите вверх защелку крышки 16 и положите крышку на подлокотник 15.

Трансформируемое заднее сиденье автомобилей с кузовом «хэтчбек» и «универсал» позволяет увеличивать площадь багажного отделения. В зависимости от перевозимого груза и количества пассажиров предусмотрена полная или частичная раскладка сиденья.

На автомобилях с кузовом «хэтчбек» и «универсал» и их модификациях перед раскладкой задних сидений приведите ремни в нерабочее состояние. Для этого боковые ремни (рис. 17) вытяните на небольшую длину из катушки и зафиксируйте их язычки в замках.

Раскладку сиденья проводите при открытых задних дверях в следующем порядке:

- потяните за петли 1 (рис. 18) и



Рис. 18. Заднее сиденье

поставьте подушки 2 в вертикальное положение. При необходимости сдвиньте передние сиденья немного вперед;

– демонтируйте подголовники заднего сиденья 8, установите их в транспортное положение, вставив в установочные отверстия на основании подушки 2, находящейся в вертикальном положении, а затем, прилагая небольшое усилие к спинке 4 в направлении назад, потяните рукоятку 3 замка вверх, освободите спинку 4 и уложите ее, как показано на рис. 18.

Укладку спинки сиденья проводите плавно, не допуская срабатыва-

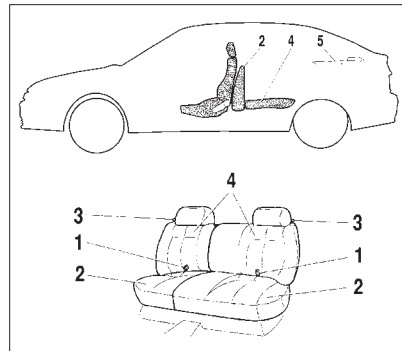
ния механизма блокировки ремней при их выдвигании из катушек.

При перевозке крупногабаритного груза снимите полку 5.

Перед складыванием заднего сиденья (или его части) необходимо замки ремней безопасности установить в специальные держатели на нижней части спинки. При возвращении спинки в рабочее положение следует проследить, чтобы плечевые ветви боковых ремней не попали за спинку. Подушку сиденья, после возвращения в рабочее положение, необходимо расправить для ровного сопряжения со спинкой. После возвращения сиденья в рабочее положение замки ремней безопасности необходимо вынуть из держателей.

УСТАНОВКА ДЕТСКОГО УДЕРЖИВАЮЩЕГО УСТРОЙСТВА

ПРЕДУПРЕЖДЕНИЕ

Никогда не держите ребенка у себя на коленях в движущемся автомобиле!

На Вашем автомобиле для крепления детского удерживающего устройства используются штатные ремни безопасности взрослых пассажиров.

Безопасное размещение детей в автомобиле возможно только при использовании сертифицированных детских удерживающих устройств. При установке на Вашем автомобиле детского удерживающего устройства следует руководствоваться прилагаемой к нему схемой.

ПРЕДУПРЕЖДЕНИЕ

1. ВО ВСЕХ СЛУЧАЯХ ЗАПРЕЩАЕТСЯ использовать обращенное назад детское удерживающее устройство (в котором ребенок сидит лицом против хода движения) на переднем правом сиденье, защищенном

ФУНКЦИОНИРУЮЩЕЙ ПОДУШКОЙ БЕЗОПАСНОСТИ, установленной перед этим сиденьем. Это может привести к НАНЕСЕНИЮ РЕБЕНКУ СЕРЬЕЗНЫХ ТЕЛЕСНЫХ ПОВРЕЖДЕНИЙ или ЛЕТАЛЬНОМУ ИСХОДУ.

2. Для большей безопасности ребенка детское удерживающее устройство желательно размещать на заднем сиденье Вашего автомобиля.

При установке на Вашем автомобиле детского удерживающего устройства следует руководствоваться таблицей 1.

Таблица 1

Весовая категория	Зона размещения детского удерживающего устройства		
	переднее сиденье пассажира	заднее боковое сиденье	заднее центральное сиденье
Категория 0 (до 10 кг)	X	U	X
Категория 0+ (до 13 кг)	X	U	X
Категория I (9-18 кг)	U	U	X
Категория II (15-25 кг)	U	U	X
Категория III (22-36 кг)	U	U	X

U – универсальная категория детского удерживающего устройства для посадки ребенка как лицом по ходу движения, так и против хода движения автомобиля.

X – установка детского удерживающего устройства не предусмотрена.

Установка детского сиденья с помощью системы ISOFIX и крепления верхнего страховочного ремня ISOFIX

В варианном исполнении Ваш автомобиль оборудован системами крепления ISOFIX, расположенными на боковых местах заднего сиденья. Системы крепления ISOFIX позволяют установить детские удерживающие устройства ISOFIX, соответствующие требованиям Европейского стандарта ECE R44.

В систему крепления ISOFIX входят два нижних кронштейна ISOFIX и кронштейн для верхнего страховочного ремня ISOFIX.

Нижние кронштейны ISOFIX, к которым присоединяются соответствующие фиксаторы детского удерживающего устройства ISOFIX, расположены у основания спинки заднего сиденья и отмечены круглыми пиктограммами с надписью «ISOFIX». Перед подсоединением фиксаторов детского удерживающего устройства ISOFIX необходимо освободить зону расположения нижних кронштейнов ISOFIX, разместив замки задних ремней безопасности по линии стыка подушки и спинки заднего сиденья.

Кронштейн для верхнего страховочного ремня ISOFIX расположен на полке багажника (для модели 2170) или в нижней части спинки заднего

сиденья со стороны багажного отделения (для моделей 2171 и 2172). После закрепления верхнего страховочного троса ISOFIX отрегулируйте его натяжение в соответствии с инструкцией изготовителя детского удерживающего устройства ISOFIX.

При выборе детской удерживающей системы ISOFIX необходимо руководствоваться информацией, приведенной в таблице 1а «Соответствие детских удерживающих устройств ISOFIX местам их установки в автомобиле». Детское удержива-

Таблица 1а

Соответствие детских удерживающих устройств ISOFIX местам их установки в автомобиле

Весовая категория	Размерный класс детской удерживающей системы ISOFIX	Положения систем креплений ISOFIX на автомобиле		
		правое место заднего ряда	центральное место заднего ряда	левое место заднего ряда
«0» (до 10 кг)	F (Поперечная люлька)	X	X	X
	G (Поперечная люлька)	X	X	X
	E (Сиденье против направления движения)	IL*	X	X
«0+» (до 13 кг)	E (Сиденье против направления движения)	X	X	X
	D (Сиденье против направления движения)	X	X	X
	C (Сиденье против направления движения)	X	X	X
«1» (9-18 кг)	D (Сиденье против направления движения)	X	X	X
	C (Сиденье против направления движения)	X	X	X
	B (Сиденье по направлению движения)	IUF	X	IUF
	B1 (Сиденье по направлению движения)	IUF	X	IUF
	A (Сиденье по направлению движения)	X	X	X

IUF – место пригодно для установки «универсального» для данной категории детского сиденья с креплениями ISOFIX по направлению движения.

IL – место пригодно для установки «полууниверсального» детского сиденья с креплениями ISOFIX.

X – место, не пригодное для установки данной категории детского сиденья с креплениями ISOFIX.

* – правое переднее сиденье смещается в свое крайнее переднее положение.



Рис. 19. Регулировка положения рулевой колонки

ищее устройство ISOFIX может устанавливаться в Вашем автомобиле только в том случае, если оно соответствует требованиям Европейского стандарта ECE R44.

ПРЕДУПРЕЖДЕНИЕ

Следите за тем, чтобы фиксаторы детского удерживающего устройства ISOFIX во время его установки в автомобиле не повредили ленту ремней безопасности заднего сиденья.

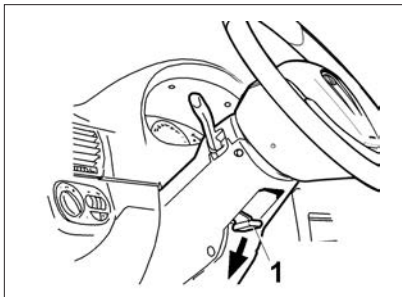
Эксплуатация детского удерживающего устройства ISOFIX должна осуществляться в соответствии с инструкцией изготовителя детского удерживающего устройства ISOFIX.



Рис. 20. Вытягивание ремня безопасности

Регулировка положения рулевого колеса

На автомобиле устанавливается регулируемая по углу наклона рулевая колонка. Для выбора оптимального положения рулевого колеса опустите блокирующую рукоятку 1 (рис. 19) вниз и после установки рулевого колеса в желаемое положение зафиксируйте рулевую колонку, возвратив рукоятку в крайнее верхнее положение.

ПРЕДУПРЕЖДЕНИЕ

Регулировку положения рулевой колонки проводите только на неподвижном автомобиле.



Рис. 21. Пристегивание ремнем безопасности

Ремни и подушки безопасности

Ремни безопасности являются эффективным средством защиты водителя и пассажиров от тяжелых последствий дорожно-транспортного происшествия.

Чтобы пристегнуться ремнем, плавно вытяните его, взявшись за язычок ремня (рис. 21), и вставьте язычок 2 (рис. 22) в замок 1 до щелчка, не допуская при этом скручивания лент. Убедитесь, что нижняя лента ремня плотно прилегает к бедрам – не допускается, чтобы нижняя лента ремня проходила вокруг талии. Для отстегивания ремня нажмите на красную кнопку замка, ремень автоматически возвратится в исходное положение.

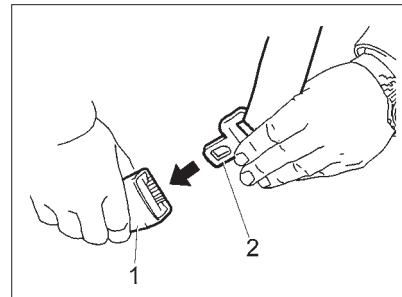

Рис. 22. Регулировка верхней точки крепления ремня безопасности

Ремень передних сидений имеют регулировку положения верхней точки крепления по высоте. Слегка вытянув ремень, отрегулируйте его высоту так, чтобы он располагался как можно выше, но не касался шеи и не давил на плечо. Для регулировки прижмите к стойке декоративную накладку ремня 1 (рис. 22) и, перемещая ее, выберите одно из пяти фиксированных положений крепления верхней точки, по высоте.

В варианном исполнении автомобиль комплектуется передними ремнями безопасности с предварительным натяжением и ограничителем нагрузки, расположенным в катушках передних ремней безопасности. Устройства натяжения передних ремней безопасности

предназначены для дополнительной фиксации водителя и переднего пассажира в сиденье при фронтальном столкновении. Ограничитель нагрузки предназначен для регулировки усилия сжатия ремнем безопасности водителя и переднего пассажира при фронтальном столкновении.

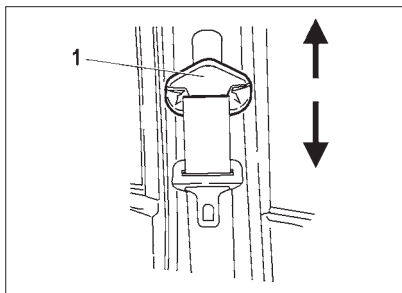
Задние пассажиры пристегиваются боковыми ремнями безопасности аналогично. Для среднего пассажира предусмотрен ремень специальной конструкции – с двумя язычками. Чтобы пристегнуться этим ремнем, плавно вытяните его из катушки и вставьте первый язычок в замок с черной кнопкой, после чего, потянув ремень за второй язычок, перекиньте ленты через тело и закрепите язычок в замок с красной кнопкой, расположенный с противоположной стороны бедер. Отстегивание ремня проводят в обратной последовательности, после чего ремень автоматически возвратится в исходное положение.

Беременные женщины должны пользоваться бедренно-плечевыми ремнями всегда, если это разрешает их доктор. Бедренная часть ремня должна находиться как можно ниже и удобнее.

ПРЕДУПРЕЖДЕНИЕ

При движении на автомобиле обязательно пристегивайтесь рем-

нём безопасности и не перевозите не пристегнутых ремнём безопасности пассажиров!

Не пристегивайте ремнем ребенка, сидящего на коленях пассажира!

Беременные женщины никогда не должны располагать нижнюю ленту ремня безопасности на область живота, где находится плод, или над животом!

В случае загрязнения лямок очищайте их мягким мыльным раствором. Гладить ленты утюгом не допускается. Ремень подлежит обязательной замене новым, если он подвергся критической нагрузке в дорожно-транспортном происшествии или имеет потертости, разрывы и другие повреждения.

Устройства преднатяжения срабатывают независимо от того застегнут ремень безопасности в замке или нет.

Запрещается самовольное вмешательство в устройство натяжения и ограничителя нагрузки передних ремней безопасности. Все работы по ним должны выполняться только у дилера LADA специально обученным персоналом.

Запрещается застегивать ремни безопасности с отклонением от инструкций данного руководства (не размещайте диагональную часть ремня за спиной или спинкой сиденья и т.д.).

Надувная подушка безопасности

Автомобиль комплектуется фронтальной системой надувных подушек безопасности (СНПБ) водителя и переднего пассажира и передними ремнями безопасности с предварительным натяжителем и ограничителем нагрузки. При срабатывании СНПБ за очень короткий промежуток времени втягиваются передние ремни безопасности для надежной фиксации водителя и пассажира, и наполняются газом надувные подушки безопасности, которые раскрываясь перед водителем и передним пассажиром, уменьшают опасность травмирования их верхней части тела и головы. СНПБ срабатывает при фронтальных столкновениях автомобиля, когда необходимо способствовать повышению безопасности водителя и переднего пассажира.

Наличие СНПБ маркируется надписью «AIRBAG» на крышке рулевого колеса, надписью «SRS AIRBAG» на крышке панели приборов и надписью «AIRBAG» на ленте ремня безопасности.

Система надувной подушки безопасности (СНПБ) включает:

- модуль надувной подушки безопасности водителя, вмонтированный в рулевое колесо;
- модуль надувной подушки безопасности, размещенный в панели



Рис. 23. Зона действия и срабатывания СНПБ

приборов над перчаточным ящиком;

- ремни безопасности с предварительным натяжителем и ограничителем нагрузки;

- устройство вращающееся, установленное на соединителе подрулевого переключателя (для соединения выключателя звукового сигнала и модуля надувной подушки безопасности с бортовой цепью автомобиля);

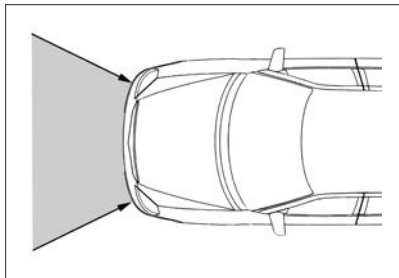
- блок управления и диагностики СНПБ, установленный на туннеле пола кузова под консолью панели приборов;

- сигнализатор диагностики СНПБ в комбинации приборов.

Надувные подушки безопасности являются дополнительным средством защиты для пристегнутого ремнем безопасности водителя, переднего пассажира и срабатывают при



Рис. 24. Примеры ситуаций со срабатыванием СНПБ

тяжелом фронтальном столкновении:

- начиная с определенной тяжести столкновения;
- в зоне действия, показанной на рис. 23.

СНПБ должна срабатывать при сильных фронтальных ударах. Однако СНПБ может также сработать и в других аварийных ситуациях, если автомобиль будет испытывать воздействие, аналогичные тем, которым он подвергается при сильном фронтальном ударе.

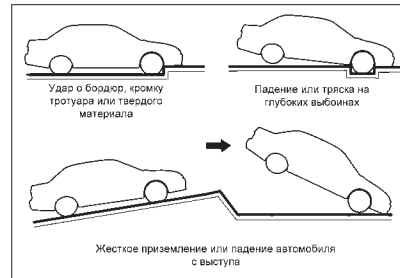
Примеры ситуаций со срабатыванием СНПБ (рис. 24):

- столкновение с неподвижным недеформируемым препятствием: подушка срабатывает при небольшой скорости движения;
- столкновение с подвижным деформируемым препятствием (напри-

мер, с другим автомобилем): подушка срабатывает только при повышенной скорости движения автомобиля;

- в случае достаточного по силе удара, воздействующего на автомобиль спереди, некоторые примеры показаны на рис. 24.

СНПБ не срабатывает при:

- выключенном зажигании;
- незначительных фронтальных столкновениях;
- опрокидывании автомобиля;
- ударах в автомобиль сбоку или сзади, т.е. в случаях, когда СНПБ не может способствовать повышению безопасности водителя.

Степень повреждения кузова автомобиля при столкновении (или отсутствие серьезных повреждений) не всегда является показателем нормальной или ненормальной работы фронтальных подушек безопасности.

При раскрытии подушки безопасности опасность ограничения видимости для водителя практически отсутствует, так как она наполняется и опорожняется за короткий промежуток времени.

Подушка безопасности обеспечивает оптимальную защиту при правильной установке положения сиденья, спинки сиденья и подголовника. Вся спина должна опираться на спинку сиденья, а сиденье должно быть отодвинуто назад настолько, насколько это практически возможно водителю, чтобы в вертикальном

сидячем положении слегка согнутыми в локтях руками можно было держать рулевое колесо. Сиденье переднего пассажира максимально отодвинуть назад и привести спинку в вертикальное положение так, чтобы не испытывать неудобство и дискомфорт. Неправильная посадка в случае раскрытия подушек безопасности может привести к серьезной травме или гибели. Для подушки безопасности необходимо пространство при наполнении ее газом.

СНПБ является автономным устройством разового использования и не требует обслуживания во время эксплуатации автомобиля. После срабатывания СНПБ блок управления и модули надувных подушек безопасности, ремни с предварительным натяжителем подлежат обязательной замене у дилера LADA.

ВНИМАНИЕ!

1. Надувная подушка безопасности не заменяет ремень безопасности, она только дополняет его действие, поэтому всегда пристегивайтесь ремнями безопасности. Кто не пользуется ремнями безопасности, рискует получить в момент аварии существенно более тяжелые травмы или даже быть выброшенным из автомобиля, причем не исклю-

чена возможность смертельного исхода. Ремень способствует тому, что при аварии вы примете наиболее безопасное сидячее положение, при котором подушка безопасности может обеспечить наибольшую эффективность защиты.

2. Никогда не крепите никакие предметы на рулевом колесе и панели приборов, поскольку при раскрытии подушки безопасности они могут привести к травмам. Такая же опасность существует и в тех случаях, когда водитель или пассажир курит трубку или использует мобильный телефон во время езды.

3. Управляя автомобилем, не кладите предплечья/ладони на место, в котором смонтирована подушка безопасности.

4. При движении пассажир на переднем сиденье не должен опираться на панель приборов и держать на руках какие-либо предметы, которые могут причинить травмы при срабатывании СНПБ.

5. Сигнализатор диагностики СНПБ должен включаться на 3-4 секунды после включения зажигания и выключиться. Последующее включение сигнализатора диагностики в процессе эксплуатации автомобиля означает, что в СНПБ обнаружена неисправ-

ность, и ее срабатывание при фронтальном столкновении не гарантировано.

6. Запрещается самовольное вмешательство в СНПБ. Все работы по ней должны выполняться только у дилера LADA специально обученным персоналом.

7. Сразу после срабатывания подушек безопасности некоторые элементы системы могут иметь высокую температуру. Во избежание ожогов не прикасайтесь к горячим деталям.

8. Поверхности кожи, на которых появляются признаки раздражения, следует тщательно промыть мыльным раствором. При раздражении глаз необходимо промыть их чистой водой. При длительных беспокойствах следует обратиться к врачу.

9. При утилизации автомобиля обязательно провести демонтаж узлов СНПБ у дилера LADA.

Боковая подушка безопасности

Ваш автомобиль (*в варианте исполнения*) оснащен боковыми подушками безопасности, находящимися у каждого переднего сиденья. Эти подушки безопасности предназначены для обеспечения дополнительной защиты водителя и/или пассажира на переднем

сиденье в случае столкновения (в дополнение защите, обеспечиваемой ремнями безопасности).

Боковые подушки безопасности раскрываются только при боковом ударе определенной силы, угла и скорости, направленном в определенное место.

Таким образом, боковые подушки безопасности раскрываются не при всех боковых ударах.

ПРЕДУПРЕЖДЕНИЕ

Не разрешайте пассажирам высовываться из дверей, класть какие-либо предметы между дверьми и пассажирами, если они сидят на местах, оборудованных боковыми подушками безопасности и/или шторками безопасности.

ПРЕДУПРЕЖДЕНИЕ

• Боковая подушка безопасности используется в дополнение к ремням безопасности водителя и пассажира и не отменяет необходимость их использования. Поэтому во время движения необходимо постоянно использовать ремни безопасности. Подушки безопасности раскрываются только при определенных боковых ударах, угрожающих безопасности находящихся в салоне людей.

• Для обеспечения наилучшей защиты от бокового удара и предотвращения травм вследствие раскрытия боковых подушек безопасности водитель и пассажир на переднем сиденье должны сидеть прямо и быть надлежащим образом пристегнутыми ремнями безопасности. Руки водителя следует держать на рулевом колесе в положениях на 9.00 и 3.00 часа. Пассажиру следует держать руки и кисти на своих бедрах.

• Не надевайте на сиденья какие-либо дополнительные чехлы. Использование чехлов может уменьшить вплоть до нуля эффективность работы боковой подушки безопасности.

• Не устанавливайте какие-либо дополнительные принадлежности на боковые стороны салона или вблизи боковых подушек безопасности.

• Не располагайте какие-либо предметы поверх подушки безопасности или между ней и собой.

• Не оставляйте какие-либо предметы (зонтик, сумку и т.п.) между передней дверью и передним сиденьем. Такие предметы могут стать опасными метательными снарядами и причинить травму в случае раскрытия боковой подушки.



Рис. 25. Модуль двери водителя

- Для предотвращения неожиданного раскрытия боковой подушки безопасности, которое может привести к травме, не допускайте ударов по зоне бокового датчика удара, расположенного в центральной стойке, при включенном зажигании.

- При повреждении сиденья или его обивки рекомендуем обратиться к дилеру LADA.

- Запрещается любая разборка или любое изменение конструкции сиденья и элементов отделки салона, за исключением выполнения этих работ дилером LADA.

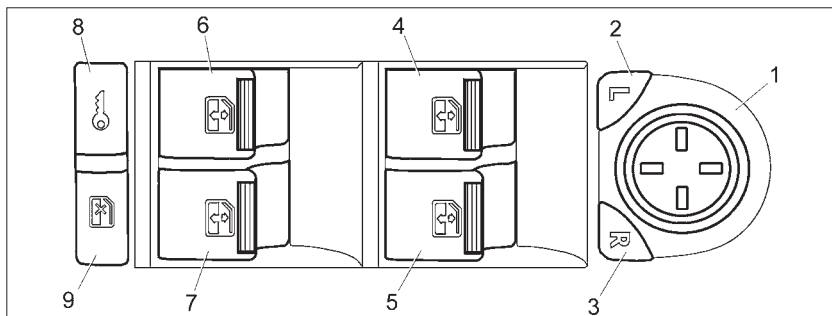
Гидроусилитель рулевого управления

В вариантном исполнении автомобили оборудуются гидроусилителем рулевого управления, значительно снижающим усилие на рулевое колесо. Если гидроусилитель рулевого управления не функционирует (например, при буксировке автомобиля с неработающим двигателем), сохраняется возможность управлять автомобилем, но для этого требуется прикладывать к рулевому колесу значительно большие усилия.

ВНИМАНИЕ!

Не допускайте движения накатом с неработающим двигателем! В этом случае гидроусилитель рулевого управления не



Рис. 26. Внутреннее зеркало

работает, поэтому Вы подвергаете опасности себя и других участников движения.

В крайних положениях рулевого колеса возможно появление шума, вызванного работой перепускного клапана. Это не является неисправностью. При возвращении рулевого колеса к среднему положению перепускной клапан выключается и шум исчезает.

При работающем двигателе не удерживайте рулевое колесо более 5 секунд после его поворота в крайнее правое или крайнее левое положение. Это может привести к повреждению насоса гидроусилителя рулевого управления.

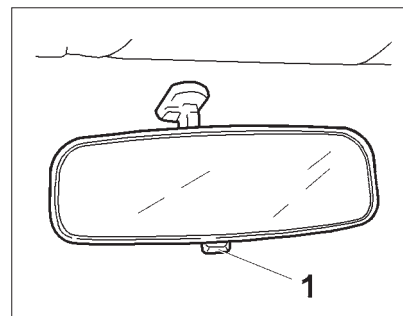

Рис. 27. Контейнер для хранения

Оборудование салона

Наружные зеркала регулируются пультом управления 1 в модуле двери водителя (рис. 6, 25). Перед началом движения необходимо обеспечить оптимальный задний обзор. Для регулировки правого зеркала нажать кнопку **3** (символ **R**), для регулировки левого зеркала нажать кнопку **2** (символ **L**). Символ выбранной кнопки при этом подсвечивается оранжевым светом. Работа с зеркалами разрешена в течение 30 секунд после выключения зажигания, если за это время не была открыта дверь водителя, а также в течение 30 секунд после закрытия двери водителя при выключенном зажигании. По истечении этого вре-

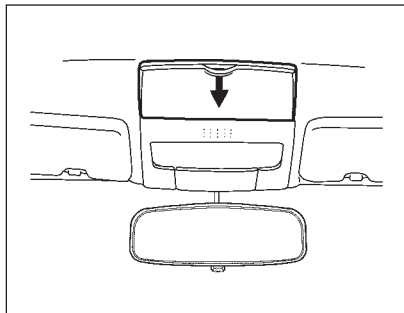

Рис. 28. Датчик дождя

мени оранжевая подсветка символа выбранной кнопки гаснет и последующая регулировка возможна только после нажатия кнопки **2** или **3**.

Внутреннее зеркало заднего вида регулируется поворотом вокруг шарнирной головки. При ослеплении светом фар движущегося сзади транспорта измените угол наклона зеркала при помощи рычажка 1 (рис. 26). Внутреннее зеркало без рычажка 1, с противоослепляющим покрытием, изменение угла наклона этого зеркала не предусматривается. **В варианном исполнении** может устанавливаться внутреннее зеркало без рычажка 1, с противоослепляющим покрытием, изменение угла наклона этого зеркала не предусматривается.

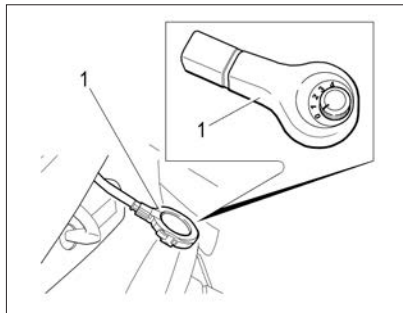

Рис. 29. Противосолнечные козырьки

Контейнер для хранения очков и мелких вещей (рис. 27) расположен над внутренним зеркалом заднего вида. Открывается контейнер путем нажатия на него вниз, закрывается – путем нажатия вверх, до фиксации.

Автомобиль комплектуется датчиком дождя (рис. 28) системы автоматического управления внешним освещением.

Противосолнечные козырьки над местом водителя и местом переднего пассажира, в зависимости от направления лучей солнца, можно установить из положения «I» (рис. 29) в положения «II» или «III». Противосолнечный козырек пассажира имеет зеркало с внутренней стороны (рис. 29).

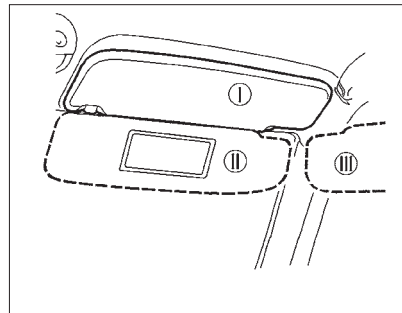

Рис. 30. Прикуриватель

Прикуриватель 1 (рис. 30, позиция 1) работает независимо от положения выключателя зажигания (т.е. и при выключенном зажигании). Воспользоваться прикуривателем можно нажатием на кнопку подвижной части (патрона) до ее фиксированного положения. Примерно через 20 секунд подвижная часть (патрон) автоматически возвращается в исходное положение и готова к применению.

В варианном исполнении вместо прикуривателя устанавливается патрон для подключения дополнительного электрооборудования напряжением 12 вольт и мощностью не более 120 Вт (10 А).

Выключатель привода замка багажника показан на рисунке 30,

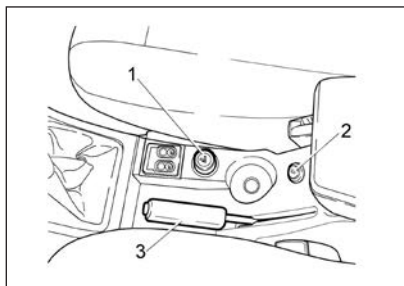

Рис. 30а. Размеры вилки для подключения дополнительных электроприборов в патроне

позиция 2. Для отпирания замка нажмите на кнопку выключателя. После отпускания руки кнопка возвращается в исходное положение.

Чтобы открыть крышку **вещевого ящика**, необходимо потянуть на себя клавишу 1 (рис. 31) замка и потянуть крышку 2 на себя. При открытой крышке внутренняя часть вещевого ящика освещается фонарем, если включены габаритные огни.

Радиоприемник и проигрыватель звуковых файлов имеют возможность подключения **USB-накопителя 1** (рис. 32), объемом от 1 до 64 Гб, для воспроизведения на радиоприемнике и проигрывателе звуковых файлов аудио-, видеофайлов и изображений.

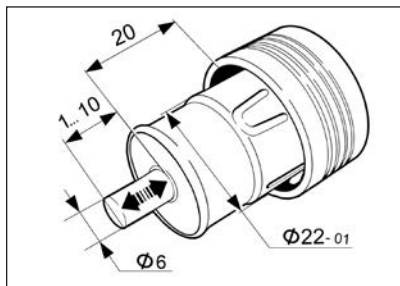
Разъем для подключения USB-



Рис. 31. Крышка вещевого ящика

накопителя расположен в **вещевом ящике 2** (рис. 32).

ВНИМАНИЕ!

1. Не вставляйте в патрон прикуривателя ничего кроме штатной подвижной части прикуривателя.

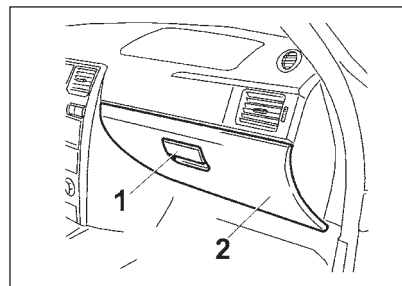
2. Никогда не удерживайте принудительно прикуриватель в нажатом положении, это может привести к его повреждению: перегреву и перегоранию спирали. При этом сработает биметаллический предохранитель прикуривателя, что приведет к перегоранию плавкого предохранителя в монтажной блоке автомобиля.

3. Не допускается чистка спирали подвижной части прикури-



Рис. 32. Разъем для подключения USB-накопителя

вателя металлическими предметами, это может привести к ее повреждению.

4. Всегда проверяйте отключенные прикуривателя.

5. Оставляя детей в автомобиле без присмотра, в качестве предосторожности всегда извлекайте прикуриватель из гнезда.

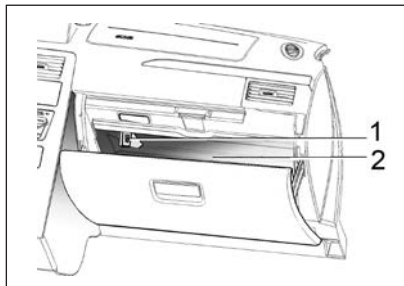
6. При замене необходимо использовать только типы предохранителей, которые рекомендованы для данного автомобиля.

7. Всегда вставляйте подвижную часть прикуривателя (патрон) в гнездо прикуривателя после использования.

8. Вставка посторонних предметов или попадание какой-либо жидкости в гнездо прикуривате-

ля или на его патрон может привести к неисправности электрической системы автомобиля или короткому замыканию.

9. В гнездо для подключения дополнительного электрооборудования не вставлять более одного электрического прибора. Не использовать двойные (и более) адаптеры для подключения автомобильных электрических аксессуаров.

10. Использовать электрические приборы с размерами вилки, указанными на рисунке 30а.

11. Использование аксессуаров, не соответствующих размерам на рис. 30а, может привести к плохому контакту и застреванию вилки (разъема).

12. Перегрузка напряжения патрона и плохой контакт вилки в патроне могут привести к срабатыванию встроенного в патрон предохранителя, который временно отключит электрический аксессуар. В случае повторного срабатывания предохранителя электрический аксессуар отключить для проверки, не доводя до короткого замыкания в цепи автомобиля.

13. Не оставляйте подключенные к патрону электроприборы, если водитель и пассажиры по-

кидают салон автомобиля или автомобиль ставится на длительную стоянку (хранение).

ПРЕДУПРЕЖДЕНИЕ

Не следует касаться руками нагревательного элемента прикуривателя, это может привести к ожогу или к повреждению нагревательного элемента.

Система автоматического управления стеклоочистителем и внешним освещением

1. Автоматическое управление очистителем ветрового стекла.

Система автоматического управления очистителем ветрового стекла (система очистки) позволяет включать и выключать очиститель автоматически, в зависимости от наличия капель дождя на ветровом стекле автомобиля.

Система очистки работает только при включенном зажигании.

1.1. Включение системы очистки.

Для включения системы очистки необходимо переключатель чувствительности датчика дождя, расположенный за зеркалом заднего вида в накладке датчика, перевести из положения «0» в любое другое положение от «1» до «4», а правый

подрулевой переключатель перевести в положение «прерывисто». При этом щетки очистителя делают один ход, после чего будут включаться или выключаться, в зависимости от количества капель дождя, попадающих на ветровое стекло.

Если система очистки уже была включена, то при включении зажигания щетки также делают один ход, и система очистки включается в работу.

Примечание. Предусмотрена 4-ступенчатая регулировка чувствительности датчика дождя. Самая высокая чувствительность при установке переключателя по часовой стрелке в крайнее правое положение «4».

При обнаружении неисправности система очистки автоматически переходит в режим ручного управления стеклоочистителем (см. п.1.2).

1.2. Выключение системы очистки.

Очиститель выключается, если перевести правый подрулевой переключатель в положение «выключено».

Чтобы выключить автоматическую систему очистки и перейти в режим ручного управления стеклоочистителем, нужно переключатель чувствительности датчика дождя перевести в положение «0» (крайнее

левое положение). В этом режиме осуществляется ручное управление установкой подрулевого переключателя стеклоочистителя в соответствующее положение: «прерывисто», «номинальная скорость», «повышенная скорость».

В прерывистом режиме очиститель делает ход щеток один раз в несколько секунд с постоянным интервалом, независимо от наличия капель на ветровом стекле.

При выключении зажигания работа стеклоочистителя прекращается. Щетки устанавливаются в парковое положение.

2. Автоматическое управление внешним освещением.

Система автоматического управления внешним освещением (система освещения) позволяет включать и выключать габаритные огни и фары ближнего света автомобиля в зависимости от уровня внешней освещенности. Например, в сумерках, а также при въезде в тоннель или гараж.

Система освещения работает только при включенном зажигании.

2.1. Включение системы освещения.

Чтобы включить систему освещения, необходимо перевести пере-

ключатель наружного освещения (далее – ПНО) в модуле управления светотехникой в положение .

При включенной системе габаритные огни и фары ближнего света будут автоматически включаться и выключаться в зависимости от условий внешней освещенности.

Примечание. При работе системы освещения в режиме автоматического управления дальний свет фар включается только в кратковременном режиме. Чтобы включить на длительное время дальний свет фар, необходимо перевести переключатель ПНО в положение «ближний свет фар».

2.2. Выключение системы освещения.

Для отключения системы освещения необходимо перевести переключатель наружного освещения в модуле управления светотехникой из положения  в положение «выключено». При выключенной системе освещения включение и выключение габаритных огней и фар ближнего света осуществляется вручную от ПНО.

Блок-фары

На автомобиле установлены блок-фары с пластмассовыми рассеивателями, имеющими антиабразивное лаковое покрытие.

ВНИМАНИЕ!

Во избежание помутнения и появления царапин, никогда не стирайте с наружной поверхности рассеивателей высушенные загрязнения, предварительно обильно смачивайте поверхность теплой водой. Не применяйте для очистки, например, от наледи, острые предметы, не используйте автоматические мойки машин, где присутствует контакт моющих щеток с рассеивателем, так как это может привести к повреждению защитного лака и, как следствие, отслоению лака от рассеивателя блок-фары при дальнейшей эксплуатации.

Чтобы не повредить пластмассовые рассеиватели блок-фар при мойке, не применяйте агрессивные и абразивные чистящие средства или химические разбавители. Необходимо применять чистую теплую воду, мягкую губку и мыло.

Капот

Для доступа в моторный отсек потяните на себя рукоятку (рис. 33), расположенную под панелью приборов с левой стороны. Приподнимите капот за середину передней кромки, через образовавшуюся щель поднимите вверх ручку предохранительного крючка (рис. 34) и поднимите капот. Выньте упор 1 (рис. 35) из держателя на капоте и установите в гнездо на основании крыла, как показано на рисунке.

Перед тем как закрыть капот, немного приподнимите его; освободите из гнезда и зафиксируйте упор в держателе на капоте. Закрывается капот под действием собственной тяжести, для чего опустить его с высоты примерно 20-25 сантиметров. При закрывании капота проверьте надежность срабатывания замка: в момент запираения должен быть слышен характерный щелчок.

ВНИМАНИЕ!

Перед закрытием капота, во избежание деформации металла и образования скола краски, убедитесь в надежной фиксации держателя.



Рис. 33. Рукоятка



Рис. 34. Открывание капота

Будьте предельно внимательны при закрывании капота если рядом находятся дети.

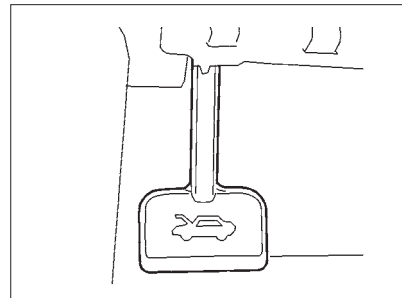
Во избежание повреждений не включайте очиститель ветрового стекла при открытом капоте.



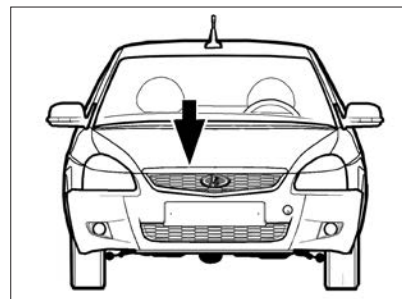

Рис. 35. Установка капота

Крышка багажника

Замок крышки багажника открывается кнопкой  на пульте дистанционного управления или поворотом по часовой стрелке ключа в замке (рис. 36). **В вариантном исполнении** замок крышки багажника открывается выключателем 2 из салона (рис. 30). Освещение в багажнике включается при открытии крышки багажника и включенными габаритными огнями только **в вариантном исполнении**.

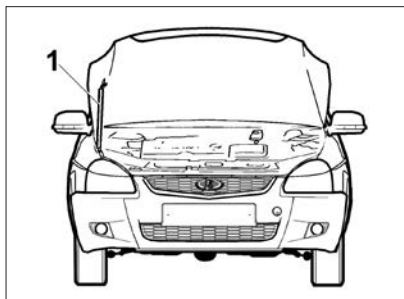
ВНИМАНИЕ!

Крышка багажника является источником повышенной травмопасности. Поэтому при зак-



Рис. 36. Открывание багажника

рывании будьте предельно внимательны, особенно если рядом находятся дети.

Пробка топливного бака

Для доступа к пробке 1 (рис. 37) топливного бака откройте крышку 2, которая находится с правой стороны автомобиля. Пробка открывается поворотом против часовой стрелки. Заворачивать пробку следует по часовой стрелке до появления характерных щелчков. Гибкий поводок 2 открытой пробки заведите за крючок на крышке. Гибкий поводок исключает возможность потерять пробку при заправке автомобиля и

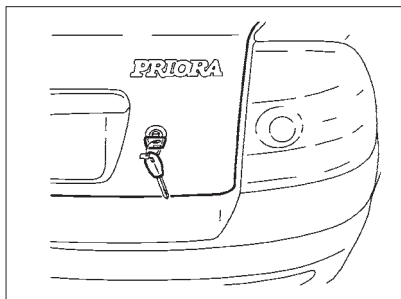

Рис. 37. Пробка топливного бака

не позволяет закрыть крышку, если пробка не завернута в горловину топливного бака.

ПРЕДУПРЕЖДЕНИЕ!

Бензин, а также его пары ядовиты и огнеопасны! Соблюдайте меры предосторожности и правила пожарной безопасности! Избегайте попадания бензина на кожу и одежду, а паров бензина – в дыхательные пути. При заправке автомобиля избегайте попадания бензина на лакокрасочное покрытие и резинотехнические изделия.

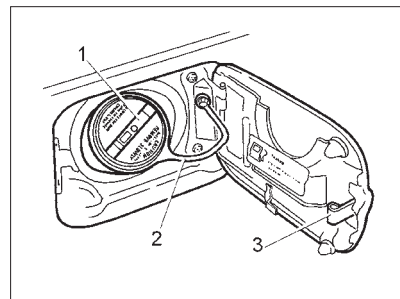
ОРГАНЫ УПРАВЛЕНИЯ И ПРИБОРЫ

1 – модуль управления светотехникой.

2 – переключатель световой сигнализации.

3 – зоны включателя звукового сигнала.

ВНИМАНИЕ!

1. Активация звукового сигнала осуществляется путем нажатия на крышку модуля в верхней части, в зоне, обозначенной штрихпунктирной линией (рис. 40).

2. Запрещается активировать звуковой сигнал ударом по крышке модуля!

3. Во избежание разрыва крышки модуля НПБВ не пытаться активировать звуковой сигнал ниже рекомендованной зоны, выделенной штрихпунктирной линией (рис. 40). Принятые меры по корректному обращению со звуковым сигналом продлят срок службы модуля НПБВ и надолго сохранят его товарный вид. В случае неприятия Вами рекомендаций по корректной акти-

вации звукового сигнала изготовитель не несет ответственности за дальнейшее состояние и эксплуатационные характеристики модуля НПБВ Вашего автомобиля.

4 – комбинация приборов.

5 – переключатель стеклоочистителей.

6 – выключатель зажигания.

7 – выключатель обогрева заднего стекла. Обогрев заднего стекла включается нажатием на клавишу и отключается при повторном нажатии.

Обогреватель заднего стекла работает только при установке ключа в выключателе зажигания в позицию «1».

В случае поворота ключа в выключателе зажигания в позицию «0» при включенном обогревателе – функция обогрева отключается. При повторном запуске двигателя – функция обогревателя восстанавливается без дополнительного нажатия на клавишу выключателя.

Контрольный световой индикатор, расположенный на клавише выключателя, светится желтым светом в течение всего времени работы обогревателя.

ВНИМАНИЕ!

Во избежание разрядки аккумуляторной батареи при не работающем двигателе не допускайте включения обогревателя заднего стекла на более длительный промежуток времени, чем это необходимо.

При очистке внутренней поверхности заднего стекла запрещается пользоваться острыми предметами, а также чистящими средствами, содержащими абразивные материалы, т.к. они могут повредить проводники, нанесенные на стекло.

8 – выключатель аварийной сигнализации. Аварийная световая сигнализация включается нажатием на кнопку и отключается при повторном нажатии.

При включении аварийной световой сигнализации работают все указатели поворотов, и светится мигающим красным светом сигнализатор аварийной сигнализации в комбинации приборов.

Аварийная световая сигнализация оповещает, что на данный момент транспортное средство представляет опасность для других участников движения.



Рис. 38. Органы управления и приборы

Аварийная световая сигнализация работает при любой позиции ключа в выключателе зажигания.

9 – **часы**. Стрелки часов переводятся на одно минутное деление только по часовой стрелке при однократном нажатии на клавишу по центру циферблата часов.

10 – **крышка вещевого ящика**.

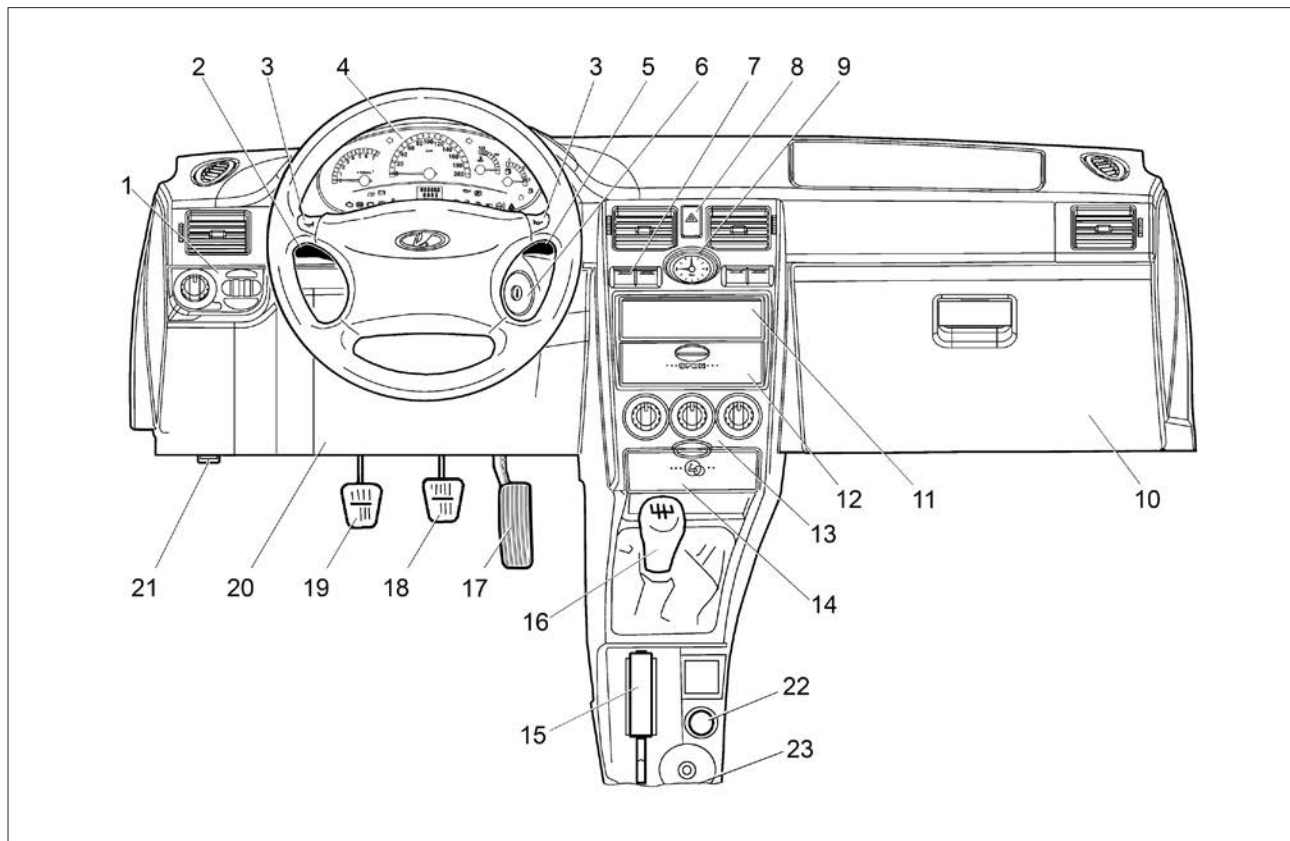
11 – **отсек для установки радиоаппаратуры**. Установка радиоаппаратуры должна производиться только у дилера LADA с обязательной отметкой в сервисной книжке. Номинальная потребляемая мощность устанавливаемых радиоаппаратов (при подключении к штатным колодкам радиоаппарата на автомобиле) должна быть не более 150Вт, радиоаппарат должен быть оснащен встроенным предохранителем цепи питания с номиналом не более 20А.

ВНИМАНИЕ!

Произвольное подключение дополнительных электропотребителей может привести к перегрузке электропроводки и возгоранию.

При включении аварийной световой сигнализации работают все указатели поворотов, и светится мигающим красным светом сигна-

лизатор аварийной сигнализации в комбинации приборов.

Аварийная световая сигнализация оповещает, что на данный момент транспортное средство представляет опасность для других участников движения.

Аварийная световая сигнализация работает при любой позиции ключа в выключателе зажигания.

12 – **отсек для мелких вещей**.

13 – **блок управления системой вентиляции и отопления салона**.

14 – **крышка передней пепельницы**. Чтобы воспользоваться пепельницей, потяните за верхний выступ крышки на себя. Для очистки пепельницы выньте ее из гнезда.

15 – **рычаг стояночного тормоза**. Перемещением рычага вверх приводятся в действие колодки тормозов задних колес. Для возвращения рычага в исходное положение нажмите на кнопку в торце рукоятки.

ВНИМАНИЕ!

Если в исключительном случае Вам придется воспользоваться стояночным тормозом во время движения, то не затягивайте его слишком сильно и постоянно держите нажатой кнопку на рычаге. В противном случае может про-

изойти блокировка задних колес и занос автомобиля.

16 – **рычаг переключения передач**. На рукоятке рычага нанесена схема переключения передач. Автомобиль снабжен механической блокировкой линии выбора заднего хода. Для движения задним ходом остановите автомобиль, нажмите на педаль сцепления, притопите рычаг переключения вниз, затем переместите рычаг влево до упора и производите включение задней передачи.

17 – **педаль акселератора**.

18 – **педаль тормоза**.

19 – **педаль сцепления**.

20 – **крышка блока реле и предохранителей**.

21 – **рычаг привода замка капота**.

22 – **прикуриватель** (работает при включенном зажигании). Для пользования нажмите на рукоятку подвижной части до фиксированного положения. Примерно через 20-27 секунд подвижная часть автоматически возвращается в исходное положение, прикуриватель готов к применению (рис. 30).

23 – **выключатель электропривода замка багажника или двери задка (в вариантном исполнении)**. Для отпирания замка нажмите на кнопку 2 (см. рис. 30).

КОМБИНАЦИЯ ПРИБОРОВ

Комбинация приборов показана на рис. 39. В вариантном исполнении комбинация приборов показана на рис. 41.

1 – **тахометр**. Показывает частоту вращения коленчатого вала двигателя. Зона шкалы красного цвета – опасный для двигателя режим работы. Не допускайте превышения максимально разрешенных оборотов двигателя (порог – 6000 мин⁻¹).

ВНИМАНИЕ!

Работа двигателя в опасном режиме запрещается.

2 – **сигнализатор указателей левого поворота**. Загорается зеленым мигающим светом при включении указателей левого поворота со звуковым подтверждением сигнала зуммером.

3 – **спидометр**. Показывает скорость движения автомобиля.

4 – **сигнализатор указателей правого поворота**. Загорается зеленым мигающим светом при включении указателей правого поворота.

5 – **указатель температуры охлаждающей жидкости**. Если



Рис. 39. Комбинация приборов

стрелка указателя вступает в красную зону, то раздастся сигнал зуммера, который будет повторяться, пока стрелка указателя не выйдет из красной зоны.

ВНИМАНИЕ!

Запрещается эксплуатация автомобиля с перегретым двигателем, когда стрелка указателя находится в красной зоне. Автомобиль должен быть доставлен к дилеру LADA для определения

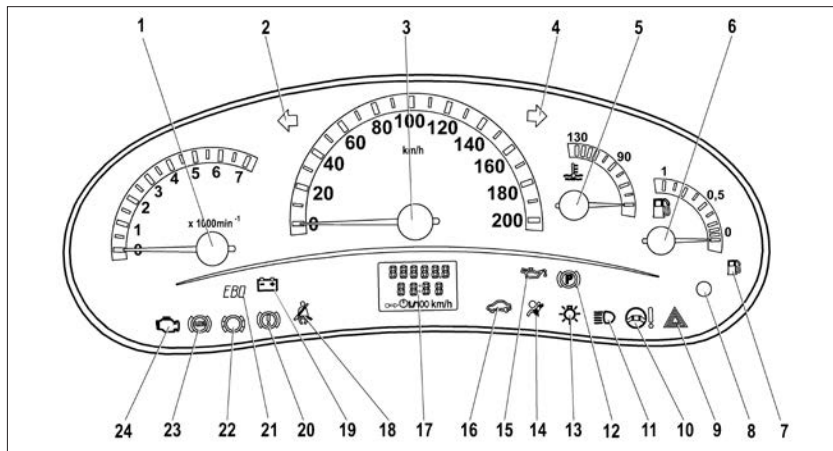
и устранения причины перегрева двигателя.

6 – **указатель уровня топлива**. Переход стрелки в красную зону шкалы или загорание сигнализатора резерва топлива указывает, что основной запас топлива израсходован, рекомендуется дозаправка.

7 – **сигнализатор резерва топлива**. Загорается оранжевым светом при необходимости дозаправки во избежание перебоев в работе двигателя.

Загорание сигнализатора сопровождается прерывистым (2 кратковременных включения) сигналом зуммера.

ВНИМАНИЕ!

Никогда не допускайте полной выработки топлива. Это увеличивает износ узлов топливной системы и может привести к аварийной ситуации на дороге из-за неожиданной остановки Вашего автомобиля, а также к перегреву и повреждению нейтрализатора.

8 – кнопка переключения режимов индикации и сброса показаний счетчика суточного пробега.

9 – сигнализатор аварийной сигнализации. Загорается красным мигающим светом при включении аварийной световой сигнализации.

10 – сигнализатор электроусилителя руля. Загорается оранжевым светом при включении зажигания и после запуска двигателя гаснет.

ВНИМАНИЕ!

Во всех других случаях загорание сигнализатора свидетельствует о возникновении неисправности, устранение которой

необходимо проводить только у дилера LADA.

11 – сигнализатор дальнего света фар. Загорается синим светом при включении дальнего света фар.

12 – сигнализатор стояночного тормоза. Загорается красным светом при задействованном стояночном тормозе.

ВНИМАНИЕ!

Во избежание прилипания или примерзания тормозных колодок к барабанам (особенно в весенне-осенний период времени года) не оставляйте автомобиль на длительной стоянке с включенным стояночным тормозом.

13 – сигнализатор включения наружного освещения. Загорается зеленым светом при включении габаритных огней или света фар.

14 – сигнализатор подушки безопасности. Загорается оранжевым светом при включении зажигания и через 3–4 секунды гаснет.

ВНИМАНИЕ!

Во всех других случаях загорание сигнализатора свидетельствует о возникновении неис-

правности, обратитесь к дилеру LADA для ее устранения. Устранение необходимо проводить только у дилера LADA.

15 – сигнализатор аварийного давления масла. Загорается красным светом при включении зажигания и после запуска двигателя гаснет.

Обязательно контролируйте загорание сигнализатора при включении зажигания! Если сигнализатор **не загорается**, это указывает на неисправность датчика аварийного давления масла или электропроводки, или на повреждение самого сигнализатора.

При работающем двигателе загорание сигнализатора, сопровождаемое непрерывным (5 секунд) сигналом зуммера, указывает на недостаточное давление в системе смазки двигателя – проверьте уровень масла и отсутствие его утечек из двигателя.

ВНИМАНИЕ!

В случае загорания сигнализатора аварийного давления масла, немедленно прекратите движение, заглушите двигатель и обратитесь к дилеру LADA для уstra-

нения неисправности, т.к. недостаточное давление в системе смазки приведет к выходу двигателя из строя.

16 – **сигнализатор системы иммобилизации.** Загорается или мигает оранжевым светом и отображает состояние системы иммобилизации и режим охраны автомобиля.

17 – **жидкокристаллический индикатор.** Верхняя строка отображает по выбору общий или суточный пробег, а средняя строка – функции бортового компьютера с мнемоникой в нижней строке.

18 – **сигнализатор непристегнутых ремней безопасности.** Загорается красным светом при включении зажигания, если не пристегнут ремень безопасности водителя.

Загорание сигнализатора сопровождается сигналом зуммера в течение 90 секунд.

Имеется возможность заблокировать сигнализатор на одну поездку, если в течение 10 секунд при включенном зажигании и скорости автомобиля, равной 0, произвести двукратное пристёгивание и отстёгивание ремня безопасности водителя. Аннулирование блокировки на одну поездку происходит после вы-

ключения зажигания более, чем на 60 секунд.

Имеется возможность заблокировать сигнализатор долгосрочно, если при включенном зажигании и нажатой кнопке сброса одометра (при скорости автомобиля, равной 0) в течение 10 секунд произвести двукратное пристёгивание и отстёгивание ремня безопасности водителя. Аннулировать долгосрочную блокировку возможно, если при включенном зажигании и нажатой кнопке сброса одометра (при скорости автомобиля, равной 0) в течение 15 секунд произвести трёхкратное пристёгивание и отстёгивание ремня безопасности водителя.

ПРЕДУПРЕЖДЕНИЕ

При движении обязательно пристёгивайтесь ремнём безопасности и не перевозите не пристёгнутых ремнём безопасности пассажиров!

19 – **сигнализатор разряда аккумуляторной батареи.** Загорается красным светом при включении зажигания и после запуска двигателя гаснет.

Если сигнализатор не загорается, включается (**в вариантном исполнении**) прерывистый сигнал зумме-

ра (выключается через 30 секунд или после выключения зажигания).

Обязательно контролируйте загорание сигнализатора при включении зажигания! Если сигнализатор **не загорается**, это указывает на неисправность системы зарядки аккумулятора или повреждение самого сигнализатора. При работающем двигателе загорание сигнализатора, сопровождаемое прерывистым (5 кратковременных включений) сигналом зуммера, может указывать на слабое натяжение или обрыв ремня привода генератора или неисправность самого генератора.

ВНИМАНИЕ!

Во всех этих случаях, во избежание внезапного отказа автомобиля, вызванного разрядкой аккумулятора, необходимо обратиться к дилеру LADA для устранения неисправности.

При эксплуатации штатного электрооборудования автомобиля и установке дополнительного электрооборудования необходимо учитывать время и режимы его работы, с целью недопущения разряда АКБ.

20 – **сигнализатор «Отказ тормоза».** Загорается красным светом

на 4 секунды при включении зажигания для проверки исправности цепи и контрольной лампы.

ПРЕДУПРЕЖДЕНИЕ

Запрещается эксплуатация автомобиля при постоянно горящем сигнализаторе. В этом случае необходимо обратиться к дилеру LADA.

21 – сигнализатор EBD *(в варианном исполнении)*. Загорается красным светом при включении зажигания и через несколько секунд гаснет (режим самотестирования).

ПРЕДУПРЕЖДЕНИЕ

Запрещается эксплуатация автомобиля при постоянно горящем сигнализаторе. В этом случае необходимо обратиться к дилеру LADA.

22 – сигнализатор отключения подушки безопасности переднего пассажира *(в варианном исполнении)*.

23 – сигнализатор ABS *(в варианном исполнении)*. Загорается оранжевым светом при включении зажигания и через несколько секунд гаснет (режим самотестирования).

ВНИМАНИЕ!

Во всех других случаях загорание сигнализатора свидетельствует о возникновении неисправности, устранение которой необходимо проводить только у дилера LADA.

24 – сигнализатор «Двигатель». Загорается оранжевым светом при включении зажигания и после запуска двигателя гаснет.

При работающем двигателе загорание сигнализатора свидетельствует о возникновении неисправности, но это не означает, что двигатель должен быть немедленно остановлен – контроллер системы управления двигателем имеет резервные режимы, позволяющие двигателю работать в условиях, близких к нормальным. Рекомендуется в этом случае движение продолжать в щадящем режиме.

ВНИМАНИЕ!

Тем не менее, причина неисправности должна быть устранена у дилера LADA как можно быстрее.

При работающем двигателе загорание сигнализатора «Двига-

тель» в мигающем режиме свидетельствует о наличии пропусков воспламенения топливной смеси, которые могут привести к перегреву и повреждению нейтрализатора.

ВНИМАНИЕ!

При наличии пропусков воспламенения нужно принять меры по их устранению в кратчайшие сроки и необходимо обратиться к дилеру LADA.

ОРГАНЫ УПРАВЛЕНИЯ И ПРИБОРЫ (вариантное исполнение)

1 – модуль управления светотехникой.

2 – переключатель световой сигнализации.

3 – модуль надувной подушки безопасности водителя (НПБВ) включает в себя интегрированную систему звукового сигнала типа «Кастаньет».

ВНИМАНИЕ!

Запрещается активировать звуковой сигнал ударом кулака по крышке модуля НПБВ.

4 – комбинация приборов.

5 – переключатель стеклоочистителей.

6 – выключатель зажигания.

7 – выключатель обогрева ветрового стекла.

8 – выключатель обогрева заднего стекла. Обогрев как ветрового, так и заднего стекол включается нажатием на клавишу и отключается при повторном нажатии.

Обогреватели ветрового и заднего стекол работают только при установке ключа в выключателе зажигания в позицию «I».

В случае поворота ключа в выключателе зажигания в позицию «0» при

включенном обогревателе – функция обогрева отключается. При повторном запуске двигателя функция обогревателя восстанавливается без дополнительного нажатия на клавишу выключателя.

Контрольный световой индикатор, расположенный на клавишах выключателей **7** и **8**, светится желтым светом в течение всего времени работы обогревателя.

ВНИМАНИЕ!

1. Во избежание разрядки аккумулятора батареи при неработающем двигателе не допускается включение обогревателей ветрового и заднего стекол на более длительный промежуток времени, чем это необходимо.

2. При очистке внутренних поверхностей ветрового и заднего стекол запрещается пользоваться острыми предметами, а также чистящими средствами, содержащими абразивные материалы, т.к. они могут повредить проводники, нанесенные на стекло.

9 – компьютер маршрутный (в вариантном исполнении – дисплей мультимедийный). Установка оборудования должна производиться только у дилера LADA с

обязательной отметкой в сервисной книжке. Номинальная потребляемая мощность устанавливаемого оборудования (при подключении к штатным колодкам на автомобиле) должна быть не более 150 Вт. Оборудование должно быть оснащено встроенным предохранителем цепи питания с номиналом не более 20 А.

Автомобили с навигационным оборудованием комплектуются (в вариантных исполнениях) внутренними или наружными антеннами. В условиях плотной городской застройки, лесистой и горной местности возможно ухудшение приема сигналов глобальных навигационных спутниковых систем; на автомобилях, оборудованных внутренней антенной, возможна временная потеря приема сигналов.

В вариантном исполнении устанавливается полочка сервисная и коврик.

10 – центральные сопла системы вентиляции и отопления.

11 – выключатель аварийной сигнализации. Аварийная световая сигнализация включается нажатием на кнопку и отключается при повторном нажатии.

При включении аварийной световой сигнализации работают все указатели поворотов, и светится мигаю-



Рис. 40. Органы управления и приборы

щим красным светом сигнализатор аварийной сигнализации в комбинации приборов.

Аварийная световая сигнализация оповещает, что на данный момент транспортное средство представляет опасность для других участников движения.

Аварийная световая сигнализация работает при любой позиции ключа в выключателе зажигания.

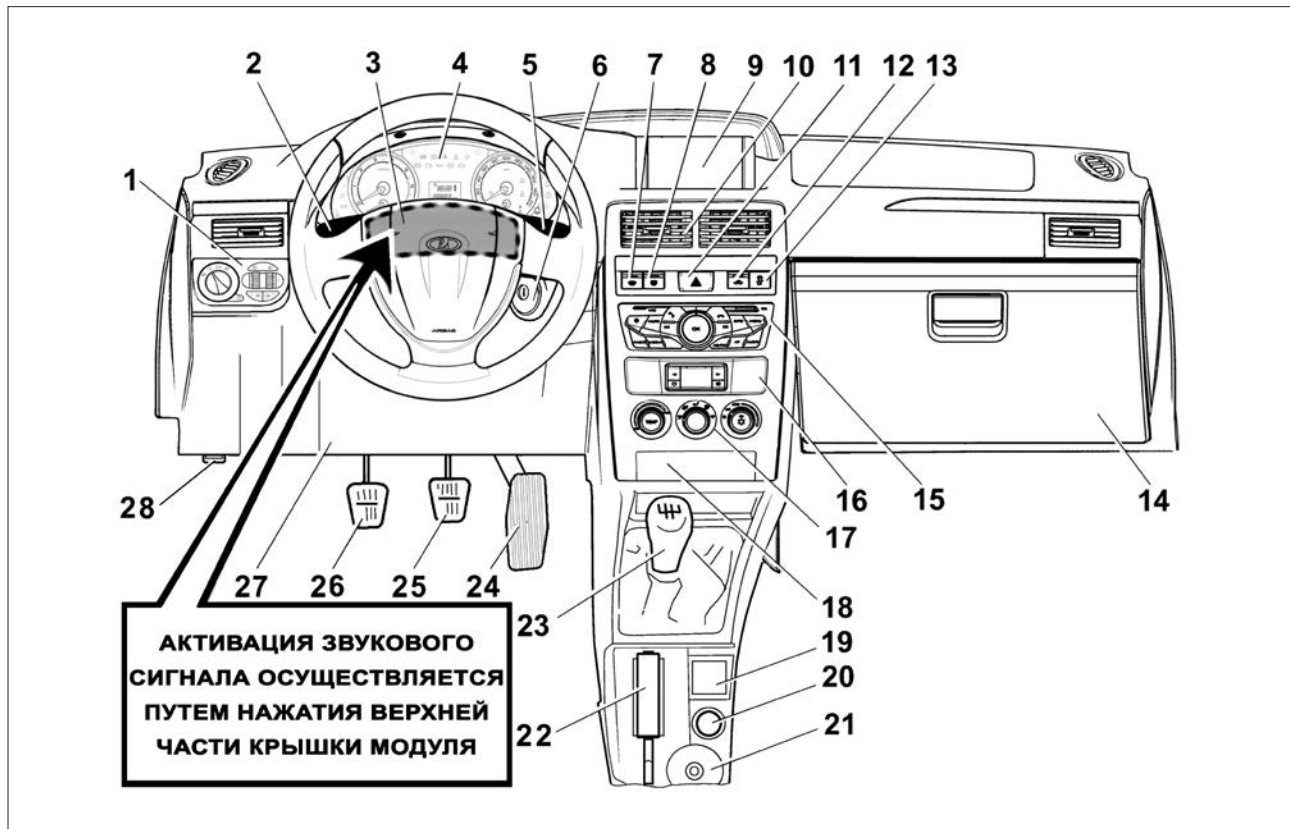
11 – отсек для установки радиоаппаратуры.

12 – выключатель рециркуляции.

13 – выключатель ESC.

14 – крышка вещевого ящика.

15 – оборудование мультимедийное.

В предпродажный комплект автомобилей рамка радиоаппарата размерностью 1 DIN (рис. 40а) не входит, устанавливается только **в варианном исполнении**.

В варианном исполнении устанавливается полочка сервисная и коврик.



Рис. 40а. Рамка радиоаппарата

16 – устройство автоматического управления подогревателем (таймер).

17 – контроллер системы автоматического управления климатической установкой (*в варианном исполнении* – контроллер системы автоматического управления отопителем).

18 – отсек для мелких вещей.

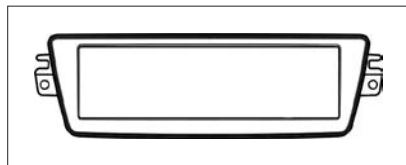
19 – блок управления обогревом передних сидений.

20 – прикуриватель (работает при включенном зажигании). Для пользования нажмите на рукоятку подвижной части до фиксированного положения. Примерно через 20–27 секунд подвижная часть автоматически возвращается в исходное положение, прикуриватель готов к применению.

21 – выключатель электропривода замка багажника или двери задка (*в варианном исполнении*). Для отпирания замка нажмите на кнопку 2 (рис. 30).

22 – рычаг стояночного тормоза. Перемещением рычага вверх приводятся в действие колодки тормозов задних колес. Для возвращения рычага в исходное положение нажмите на кнопку в торце рукоятки.

ВНИМАНИЕ!

Если в исключительном случае Вам придется воспользоваться стояночным тормозом во время движения, то не затягивайте его слишком сильно и постоянно держите нажатой кнопку на рычаге. В противном случае может произойти блокировка задних колес и занос автомобиля.

23 – рычаг переключения передач. На рукоятке рычага нанесена схема переключения передач. Автомобиль снабжен механической блокировкой линии выбора заднего хода. Для движения задним ходом остановите автомобиль, нажмите на педаль сцепления, притопите рычаг переключения вниз, затем переместите рычаг влево до упора и производите включение задней передачи.

24 – педаль акселератора.

25 – педаль тормоза.

26 – педаль сцепления.

27 – крышка блока реле и предохранителей.

28 – рычаг привода замка капота.

ВНИМАНИЕ!

Произвольное подключение дополнительных электропотребителей может привести к перегрузке электропроводки и возгоранию.

КОМБИНАЦИЯ ПРИБОРОВ (вариантное исполнение)

В комбинацию приборов (*в вариантном исполнении*) входит:

- 1 – тахометр.
 - 2 – сигнализатор стояночного тормоза.
 - 3 – сигнализатор указателей левого поворота.
 - 4 – сигнализатор ABS.
 - 5 – сигнализатор разряда АКБ.
 - 6 – сигнализатор «Отказ тормоза».
 - 7 – низкое давление масла в двигателе.
 - 8 – аварийная сигнализация.
 - 9 – неисправность ЭУРУ (электроусилитель рулевого управления).
 - 10 – не пристегнуты ремни безопасности.
 - 11 – неисправность двигателя.
 - 12 – неисправность системы управления подушками безопасности.
 - 13 – сигнализатор указателей правого поворота.
 - 14 – педальная регулировка.
- Сигнализатор загорается красным светом.
- 15 – сигнализатор ESC.



Рис. 41. Комбинация приборов (*вариантное исполнение*)

Сигнализатор системы электронной курсовой устойчивости (динамической стабилизации) автомобиля. Загорается желтым светом при включении зажигания на время, примерно 2 секунды, и гаснет по окончании режима самотестирования системы **ABS-ESC**. При движении автомобиля загорается и мигает с частотой 2-3 раза в секунду в случае срабатывания функции электронного контроля устойчивости или противобуксовочной функции.

16 – **незакрытые двери**. Сигнализатор загорается красным светом, если открыта дверь водителя или (*в вариантном исполнении*) какая-либо из пассажирских дверей автомобиля.

17 – **неисправность трансмиссии**.

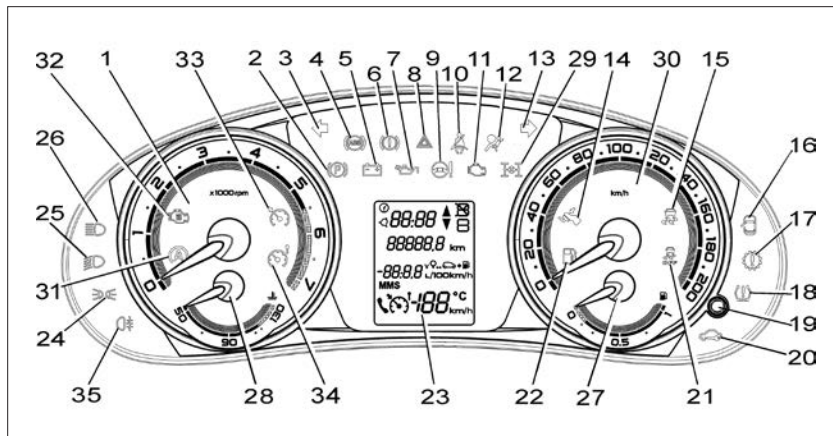
18 – **неисправность шины**. Сигнализатор аварийного снижения давления в шинах (*в вариантном исполнении*). Загорается желтым светом при снижении давления в шинах.

19 – кнопка переключения режимов индикации и сброса показаний счетчика суточного пробега.

20 – состояние иммобилизатора.

21 – сигнализатор ESC OFF.

Сигнализатор ESC/OFF загорается желтым светом после принудительного отключения функции электронного контроля устойчивости или противобуксировочной функции и гаснет после включения функций.

ВНИМАНИЕ!

Во всех других случаях загорание сигнализатора свидетельствует о возникновении неисправности, устранение которой необходимо проводить только у дилера LADA.

22 – резерв топлива.

23 – жидкокристаллический индикатор (см. описание ниже).

24 – состояние наружного освещения (габаритные огни).

25 – состояние фар ближнего света. Сигнализатор загорается зеленым светом при включении ближнего света фар.

26 – состояние фар дальнего света.

27 – указатель уровня топлива.

28 – указатель температуры охлаждающей жидкости.

29 – резерв.

30 – спидометр.

31 – старт-стоп. Сигнализатор загорается зеленым светом.

32 – резерв.

33 – круиз-контроль (см. описание ниже).

34 – ограничитель скорости (см. описание ниже).

35 – задние противотуманные огни. Сигнализатор загорается желтым светом.

Автомобили с навигационным оборудованием комплектуются (в вариантных исполнениях) внутренними или наружными антеннами. В условиях плотной городской застройки, лесистой и горной местности возможно ухудшение приема сигналов глобальных навигационных спутниковых систем; на автомобилях, оборудованных внутренней антенной, возможна временная потеря приема сигналов.



Рис. 42. Клавиши подрулевого переключателя

Жидкокристаллический индикатор

На верхней строке индицируются счетчики общего или суточного пробега (по выбору). Для переключения между режимами индикации («по кольцу») используется кнопка переключения режимов индикации и сброса показаний счетчика суточного пробега в комбинации приборов (поз. 8, рис. 39 и поз.19, рис. 41). Если индицируется счетчик суточного пробега, то для его обнуления нажмите и удерживайте кнопку переключения режимов индикации и сброса показаний счетчика суточного пробега.

На средней строке индицируются функции бортового компьютера (по выбору). Для переключения между режимами индикации и управления функциями используются клавиша и кнопка на переключателе стеклоочистителей:

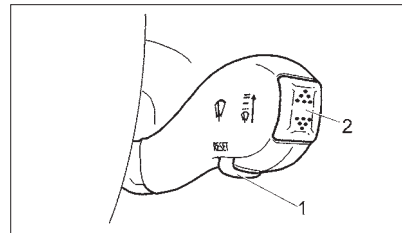
- кнопка «**Reset**» 1 (рис. 42);
- клавиша переключения функций «по кольцу» 2 вперед;
- клавиша переключения функций «по кольцу» 2 назад.

Установка часов

Для перехода в режим установки часов из режима индикации времени нажмите и удерживайте кнопку «**Reset**» более 3 секунд. В режиме установки времени значения часов и минут начинают мерцать.

Установка минут осуществляется путем нажатия клавиши переключения функций «по кольцу» вперед. При коротком удержании клавиши значение минут повышается на «1». Если клавиша удерживается дольше, то повышается значение минут в течение первых 3 секунд с тактом в 1 секунду, а затем с тактом 0,25 секунд (повышение значения минут ускоряется). Установка часов осуществляется соответственно нажа-

тием клавиши переключения функций «по кольцу» назад.

При установке минут счетчик секунд обнуляется. Установка часов не влияет на счетчик секунд.

Возврат из режима установки времени в режим индикации времени осуществляется коротким нажатием кнопки «**Reset**». Если в режиме установки часов в течение 60 секунд не нажимается ни одна клавиша, то возврат в режим индикации времени происходит автоматически.

Более подробная информация о функциях указана в таблице 2.

Круиз-контроль и ограничитель скорости

В вариантном исполнении автомобиль может оснащаться системой круиз-контроля и ограничителя скорости. Круиз-контроль (далее КК) – функция, которая должна автоматически поддерживать заданную постоянную скорость движения автомобиля без участия водителя.

Ограничитель скорости (далее ОС) – функция, которая должна автоматически ограничивать предельно допустимую скорость движения автомобиля, заданную непосредственно водителем.

Таблица 2

Название функции	Единица измерения	Диапазон индикации	Разрешающая способность	Примечание
Индикация времени 765432 13:35	час, мин	0:00 – 23:59	1 мин	
Наружная температура 765432 -12 °C	°C	– 40...+70	1 °C	
Время движения* 765432 3:35 ↔ 0	час, мин	0:00 – 99:59	1 мин	** Время движения должно определяться как время, в течение которого двигатель работал с момента последнего обнуления
Средний расход* 765432 7.5 ↔ 1/100km	л/100 км	0,0 – 19,9	0,1 л/100 км	** После обнуления первые 500 м пройденного пути индицируются «---»
Мгновенный расход 765432 7.1 1/100km	л/100 км	0,0 – 19,9	0,1 л/100 км	В случае скорости ниже порога движения (менее 1 км/ч) индицируется «---»
Остаточный запас хода 765432 235 km	км	999 – 30	5 км	При загорании лампы резерва топлива на экране индицируется «---»
Средняя скорость* 765432 105 ↔ km/h	км/ч	0 – 250	1 км/ч	** После обнуления первые 500 м пройденного пути индицируются «---»
Израсходованное топливо* 765432 34 ↔ 1	л	0 – 9999	1 л	**

* Значения индикации относятся на интервал с момента последнего обнуления.

** Одновременное обнуление функций: время движения, средний расход, средняя скорость и израсходованное топливо осуществляется нажатием и удержанием более 3 секунд кнопки «Reset».

Клавиши управления подрулевого переключателя

Управление осуществляется следующими клавишами (рис. 43):

– Клавиша 1, «**CC**» – включение функции «Круиз-контроль» (повторное нажатие – выключение);

– Клавиша 2, «**SL**» – включение функции «Ограничитель скорости» (повторное нажатие – выключение);

– Клавиша 3, «**Set+**» – активация включенной функции с установкой скорости (последующее нажатие – увеличение установленной скорости движения автомобиля);

– Клавиша 4, «**Set-**» – активация включенной функции (последующее нажатие – уменьшение установленной скорости движения автомобиля);

– Клавиша 5, «**OK**» – возобновление или деактивация включенной функции;

– Клавиша 6, «**Menu**» – вход в режим управления функциями КК и ОС (повторное нажатие – выход из режима управления функциями КК и ОС).

При включенном замке зажигания длительное нажатие (более 1 секунды) клавиши **6** на подрулевом переключателе (рис. 43) приведет к переводу клавиш «**ПП**» из режима управления бортовым компьютером КП в режим управления функциями КК и ОС.







Рис. 43. Клавиши управления подрулевого переключателя

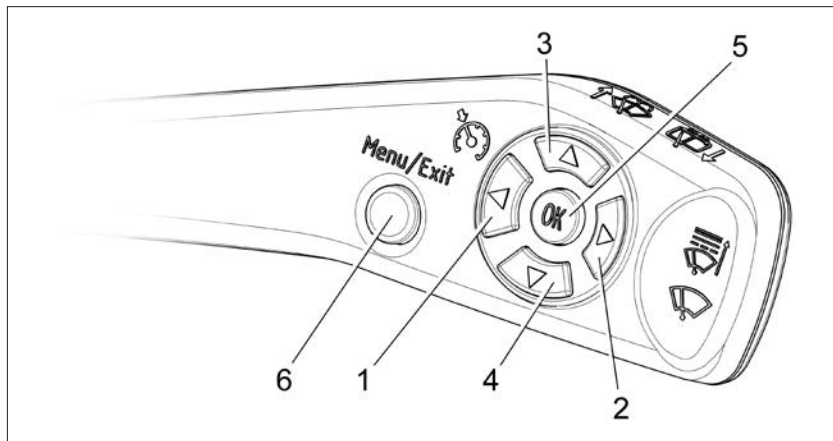

режим управления функциями КК и ОС. На ЖКИ КП включится сигнализатор , свидетельствующий о переводе клавиш «**ПП**» в режим управления функциями КК и ОС.

Повторное длительное нажатие (более 1 секунды) клавиши **6** на ПП приведет к выходу клавиш «**ПП**» из режима управления функциями КК и ОС в режим управления бортовым компьютером КП. Если при этом была включена одна из функций (КК или ОС), то произойдет ее выключение. На ЖКИ КП выключится сигнализатор .

Принцип работы «круиз-контроль»

1. Включение/выключение функции



Включение функции КК осуществляется с помощью нажатия клавиши «**CC**» (клавиши «**ПП**» должны быть в режиме управления функциями КК и ОС, см. выше). На КП включится сигнализатор  желтого цвета, свидетельствующий о включении функции. Повторное нажатие на клавишу «**CC**» приведет к выключению функции КК, на КП

выключится сигнализатор , а на ЖКИ выключится индикация установленной скорости движения автомобиля. После этого на ЖКИ КП включится сигнализатор .

2. Активация функции с установкой скорости

При включенной функции КК нажатием на педаль акселератора необходимо набрать желаемую скорость движения автомобиля. После достижения желаемой скорости движения автомобиля с помощью нажатия клавиши «Set+» (или «Set-») можно зафиксировать скорость движения автомобиля, если выполняются следующие условия:

- скорость движения автомобиля должна быть больше (или равна) 30 км/ч и меньше (или равна) 150 км/ч;
- обороты двигателя не ниже 1200 об/мин и не выше 4500 об/мин;
- передача коробки переключения передач должна быть не ниже третьей (для МКПП).

Функция КК активируется, и на КП включится сигнализатор  зеленого цвета, свидетельствующий об активации функции, а на ЖКИ рядом с сигнализатором  отобразится информация о выбранной скорости движения автомобиля. После того,

как педаль акселератора будет отпущена, автомобиль будет поддерживать выбранную скорость движения.

Если условия активации не будут выполнены, желтый сигнализатор  на КП будет мигать в течение 5 секунд, затем снова загорится постоянно. Функция КК при этом не активируется.

3. Изменение установленной скорости движения автомобиля с активированной функцией КК

Однократное нажатие клавиши «Set+» вызовет увеличение установленной скорости движения автомобиля на 1 км/ч. На ЖКИ, рядом с сигнализатором , отобразится обновленная информация о выбранной скорости движения автомобиля.

Однократное нажатие клавиши «Set-» вызовет уменьшение установленной скорости движения автомобиля на 1 км/ч. На ЖКИ, рядом с сигнализатором , отобразится обновленная информация о выбранной скорости движения автомобиля.

Длительное нажатие (более 0,5 секунды) клавиши «Set+» вызовет увеличение установленной скорости движения автомобиля до тех пор, пока клавиша не будет отпущена.

На ЖКИ, рядом с сигнализатором , отобразится обновленная информация о выбранной скорости движения автомобиля.

Длительное нажатие (более 0,5 секунды) клавиши «Set-» вызовет уменьшение установленной скорости движения автомобиля до тех пор, пока клавиша не будет отпущена. На ЖКИ, рядом с сигнализатором , отобразится обновленная информация о выбранной скорости движения автомобиля.

За одно длительное нажатие клавиши «Set+» (или «Set-») изменение установленной скорости движения автомобиля не превысит 30 км/ч.

Нажатие на педаль акселератора вызовет увеличение скорости движения автомобиля даже при активированной функции КК. После отпускания педали акселератора автомобиль снизит скорость движения до установленной и будет поддерживать ее.

4. Возобновление, деактивация функции

При нажатии на педаль тормоза, длительном нажатии (более 5 секунд), педали сцепления (для

МКПП) или нажатии клавиши «**OK**», при активированной функции КК, произойдет деактивация функции с сохранением установленной скорости движения автомобиля в памяти. На КП включится сигнализатор  желтого цвета.

Если активированная функция КК не может поддерживать установленную скорость движения автомобиля (например, на спусках, подъемах или при неправильной выбранной водителем передачи МКПП), произойдет деактивация функции с сохранением установленной скорости движения автомобиля в памяти.

Последующая активация функции КК возможна при нажатии клавиши «**OK**», при этом система активируется с восстановлением сохраненного значения скорости движения автомобиля из памяти, а на КП включается сигнализатор  зеленого цвета.

Также функцию можно активировать, повторно задав установленную скорость нажатием клавиш «**Set+**» или «**Set-**» (см. выше).

5. Неисправности

При возникновении неисправности подрулевого переключателя функция КК выключается, на КП



выключаются все сигнализаторы функции, последующие нажатия кнопки «**Menu**» игнорируются.

При возникновении неисправности ЭСУД, не позволяющей нормальную работу функции КК, функция выключается, на КП выключаются все сигнализаторы функции на 2 секунды, после чего на ЖКИ КП включается сигнализатор . Выход из этого режима возможен по длительному (более 1 секунды) нажатию кнопки «**Menu**».

Принцип работы «Ограничитель скорости»



1. Включение/выключение функции

Выбор (включение) функции ОС осуществляется с помощью нажатия клавиши «**SL**» (клавиши «**ПП**» должны быть в режиме управления функциями КК и ОС, см. выше). На КП включится сигнализатор  желтого цвета. На ЖКИ, рядом с сигнализатором , отобразится индикация устанавливаемого предела скорости движения автомобиля. Повторное нажатие на клавишу «**SL**» приведет к выключению функции, на

КП выключится сигнализатор  желтого цвета, а на ЖКИ выключится индикация устанавливаемого предела скорости движения автомобиля. После этого на ЖКИ КП включится сигнализатор .

2. Установка, активация функции



При включенной функции ОС нажатием клавиши «**Set+**» (или «**Set-**») можно зафиксировать текущую скорость движения автомобиля как предельную, т.е. активировать систему, если скорость движения автомобиля меньше или равна 150 км/ч.

При этом на КП включится сигнализатор  зеленого цвета, свидетельствующий об активации функции, а на ЖКИ, рядом с сигнализатором , включится индикация установленного предела скорости движения автомобиля.

ВНИМАНИЕ!

Если текущая скорость движения автомобиля меньше или равна 30 км/ч, то при нажатии клавиш «Set+» или «Set-» в качестве предельной будет установлена скорость движения автомобиля 30 км/ч.

3. Изменение установленно-го предела скорости движения автомобиля с активированной функцией ОС.

Однократное нажатие клавиши «Set+» вызовет увеличение установленного предела скорости движения автомобиля на 1 км/ч. На ЖКИ, рядом с сигнализатором , отобразится обновленная индикация устанавливаемого предела скорости движения автомобиля. Однократное нажатие клавиши «Set-» вызовет уменьшение установленного предела скорости движения автомобиля на 1 км/ч. На ЖКИ, рядом с сигнализатором , отобразится обновленная индикация устанавливаемого предела скорости движения автомобиля.

Длительное нажатие (более 0,5 секунды) клавиши «Set+» вызовет увеличение установленного предела скорости движения автомобиля на 10 км/ч. На ЖКИ, рядом с сигнализатором , отобразится обновленная индикация устанавливаемого предела скорости движения автомобиля.

Длительное нажатие (более 0,5 секунды) клавиши «Set-» вызовет уменьшение установленного пре-

дела скорости движения автомобиля на 10 км/ч. На ЖКИ, рядом с сигнализатором , отобразится обновленная индикация устанавливаемого предела скорости движения автомобиля.



4. Возобновление, деактивация функции



При включенной функции ОС активация возможна нажатием клавиши «OK». При этом система активируется с восстановлением сохраненного значения установленного предела скорости движения автомобиля.



Если при достижении автомобилем предельной установленной скорости нажать педаль акселератора более, чем на 80% ее хода, произойдет деактивация функции. При этом на КП включится мигающий сигнализатор  желтого цвета, и будет сформирован предупредительный звуковой сигнал.

Последующая активация функции ОС произойдет автоматически при снижении скорости движения автомобиля до ранее установленного предела.

При нажатии на клавишу «SL», когда функция КК включена, произойдет выключение функции КК (на

КП выключится сигнализатор ) и включение функции ОС (на КП включится сигнализатор  желтого цвета, а на ЖКИ, рядом с сигнализатором , отобразится индикация установленного предела скорости движения автомобиля).

При нажатии на клавишу «SL», когда функция ОС включена, произойдет выключение функции, при этом сохраненное значение установленного предела скорости движения автомобиля будет сохранено в памяти. На КП выключится сигнализатор , а на ЖКИ, рядом с сигнализатором , выключится индикация установленного предела скорости движения автомобиля. После этого на ЖКИ КП включится сигнализатор .

При нажатии на клавишу «CC», когда функция ОС включена, произойдет выключение функции ОС (на КП выключится сигнализатор , а на ЖКИ, рядом с сигнализатором , выключится индикация установленного предела скорости движения автомобиля) и включение функции КК (на КП включится сигнализатор  желтого цвета).

При нажатии на клавишу «CC», когда функция ОС активирована,

произойдет деактивация и выключение функции ОС. При этом сохраненное значение установленного предела скорости движения автомобиля будет сохранено в памяти, на КП выключится сигнализатор  зеленого цвета, а на ЖКИ, рядом с сигнализатором , выключится индикация установленного предела скорости движения автомобиля. Затем произойдет включение функции КК (на КП включится сигнализатор  желтого цвета).

5. Неисправности

При возникновении неисправности подрулевого переключателя функция ОС выключается, на КП выключаются все сигнализаторы функции, последующие нажатия кнопки **«Menu»** игнорируются.

При возникновении неисправности ЭСУД, не позволяющей нормальную работу функции ОС, функция выключается, на КП выключаются все сигнализаторы функции на 2 секунды, после чего на ЖКИ КП включается сигнализатор . Выход из этого режима возможен по длительному (более 1 секунды) нажатию кнопки **«Menu»**.

6. Алгоритм установки часов

Переход в режим коррекции часов комбинации приборов осуществляется из режима индикации показаний счетчика общего пробега путем длительного (более 2 сек.) нажатия на кнопку комбинации приборов. При этом разряды часов начинают мигать. Установка часов 6-кнопочным подрулевым переключателем (рис. 43) должна выполняться путем последовательных коротких нажатий (от 0,1 до 1 сек.) на клавишу «▲» вверх (для единичного увеличения показаний), «▼» вниз (для единичного уменьшения показаний), или одного длительного нажатия (более 1 сек.). При нажатии и удерживании клавиш «▲» вверх или «▼» вниз в течение 1 сек. происходит ускоренное увеличение или уменьшение показаний часов на 1, при дальнейшем удерживании в нажатом состоянии клавиш «▲» вверх или «▼» вниз происходит циклическое увеличение или уменьшение показаний часов с тактом 0,25 сек., при этом разряды часов перестают мигать.

Переход между режимами установки часов, минут (алгоритм установки минут аналогичен установке часов) осуществляется нажатием на

клавишу «▶» вправо или «◀» влево. Возврат в режим индикации времени осуществляется коротким нажатием на клавишу «MENU/EXIT».

При установке минут значение внутреннего счетчика секунд обнуляется. Если в режиме коррекции часов и минут в течение 60 сек. не нажата ни одна из клавиш на подрулевом переключателе, то возврат в режим индикации времени должен происходить автоматически.

БЛОК УПРАВЛЕНИЯ ОБОГРЕВОМ ПЕРЕДНИХ СИДЕНИЙ

Блок управления обогревом сидений (рис. 44) состоит из следующих функциональных узлов:

1. Контрольные индикаторы уровня нагрева для каждого переключателя.
2. Переключатель уровня нагрева элементов обогревателя сиденья переднего пассажира.
3. Переключатель уровня нагрева элементов обогревателя сиденья водителя.

Включение нагрева элементов обогревателей осуществляется при включенном зажигании и работающем двигателе при нажатии на любое плечо клавиш переключателей.

Блок управления позволяет осуществлять управление уровнями нагрева автоматически или вручную.

Выключение нагрева элементов обогревателей:

- при нажатии на плечо клавиши «уменьшение» в режиме «минимальный нагрев»;
- при нажатии на плечо клавиши «увеличение» в режиме «максимальный нагрев».

При работе блока в режиме «средний нагрев» выключение происходит при двукратном нажатии на любое плечо клавиши.



Рис. 44. Блок управления обогревом передних сидений

При выключенном обогреве сидений контрольные сигнализаторы не горят.

ВНИМАНИЕ!

Мигание красного индикатора означает наличие короткого замыкания в цепях нагревательного элемента сидений.

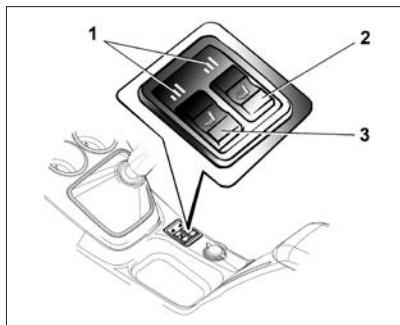
Мигание желтого индикатора означает наличие обрыва в цепях нагревательного элемента сидений.

Автоматическое управление

– При нажатии на плечо клавиши «уменьшение» (под условным обозначением) блок устанавливается в режим «минимальный нагрев».

– При нажатии на плечо клавиши «увеличение» (над условным обозначением) блок устанавливается в режим «максимальный нагрев».

Блок управления имеет 3 уровня нагрева, при достижении установленного времени выдержки осуществляется автоматическое переключение в режим более низкого уровня:

- максимальный нагрев – 5^{+1} мин. (свечение красных сигнализаторов),
- средний нагрев – 10^{+2} мин. (свечение желтых сигнализаторов);
- минимальный нагрев – не ограничено (свечение зеленых сигнализаторов).

Ручное управление

Ручное переключение режимов осуществляется при нажатии на клавишу до окончания времени выдержки.

ВНИМАНИЕ!

Выключение нагрева осуществляется автоматически при снижении напряжения питания в цепи блока управления менее 12,5-0,5 В на время более 5^{+3} секунд.

Блок относится к необслуживаемым, невосстанавливаемым (неремонтируемым) изделиям и при выходе из строя подлежит замене. В случае неисправности необходимо обратиться к дилеру LADA.

МАРШРУТНЫЙ КОМПЬЮТЕР

Маршрутный компьютер (МК) предназначен для обработки информации электронных систем автомобиля (ЦБКЭ, КСУД, ABS, комбинация приборов и др.) с последующим выводом ее на ЖК-индикатор.

Дисплей МК (рис. 45) отображает:

- часы реального времени;
- календарь;

– функции МК: напряжение бортовой сети, средний расход топлива (с обнулением), общее время поездки (с обнулением), средняя скорость поездки (с обнулением), пробег за поездку (с обнулением);

- температура окружающей среды;
- температура ДВС;
- сигнализатор превышения установленной максимальной скорости.

Индикатор времени

Индикация времени производится в часах и минутах.

- диапазон показаний: «00:00» – «23:59».
- дискретность – 1 минута.

Напряжение бортовой сети

- диапазон показаний: 8,0–18,7 В;
- дискретность показаний: 0,1 В.



Рис. 45. Маршрутный компьютер

Температура окружающей среды

- диапазон показаний – от минус 40 до плюс 60°C;
- дискретность показаний – 1°C.

Средний расход топлива

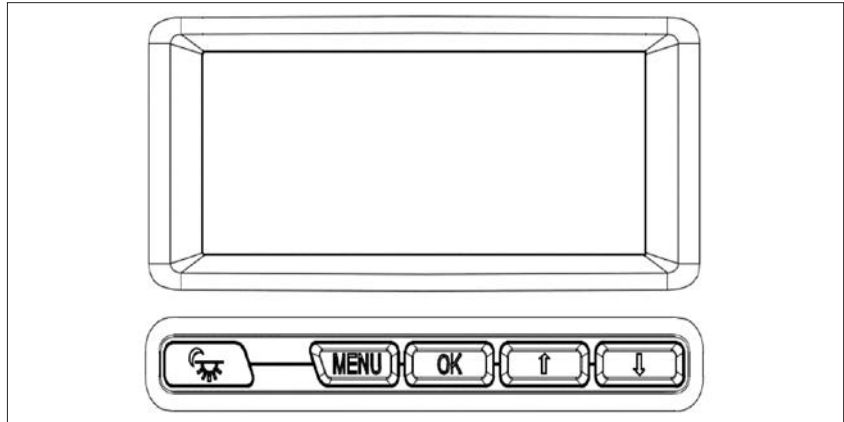
- диапазон показаний – от 0,0 до 39,9 л/100 км;
- дискретность показаний – 0,1 л/100 км.

Время поездки

- диапазон показаний – от «00.00» до «99.59»;
- дискретность показаний – 1 мин.

При достижении показаний «99:59» происходит переход на значение «00:00» со сбросом всех расчетных параметров, после чего отсчет времени продолжается.

Пробег за поездку

- диапазон показаний – от 0 до 9999 км;
- дискретность показаний – 0,1 км (до достижения значения параметра – 999,9 км).
- дискретность показаний – 1 км (до достижения значения параметра – 1000 км).

При достижении показаний «9999» происходит переход на значение «0,0» со сбросом всех расчетных параметров, после чего отсчет времени продолжается с шагом 0,1 км.

Средняя скорость поездки

– диапазон показаний – от 0 до 200 км/ч;
– дискретность показаний – 1 км/ч.

Температура двигателя

– диапазон показаний – от минус 40 до плюс 214 °С;
– дискретность показаний – 1 °С.

Сигнализатор превышения скорости

При включении сигнализатора превышения скорости на ЖКИ-индикатор выводит соответствующий символ.

При превышении установленного порога максимальной скорости маршрутный компьютер выдает сигнал на комбинацию приборов о необходимости срабатывания звуковой сигнализации, сообщающий о превышении установленного параметра.

Алгоритм работы маршрутного компьютера

При подаче напряжения питания

МК переходит в режим отображения информации.

Переключение отображаемых параметров МК осуществляется при помощи клавиш «**ВВЕРХ**» и «**ВНИЗ**» (рис. 46).

Выбор установок МК на ЖК-индикаторе отображается после нажатия на клавишу «**Menu**».

Для того, чтобы принудительно отключить подсветку дисплея маршрутного компьютера необходимо удерживать клавишу «**OK**» в течение 3 секунд.

При отключении питания маршрутный компьютер переходит в режим:

- сохранение функционирования параметров календаря, будильника, времени;
- хранение остальных параметров, клавиши управления заблокированы.

При нажатии на клавишу «**Menu**» открывается доступ к следующим настройкам МК:

- установка даты;
- установка часов;
- установка будильника;
- сброс данных.

Примечание. Для сброса всех расчетных параметров МК (средний расход топлива, средняя скорость, пробег за поездку и время поездки) необходимо выбрать пункт

«СБРОС ДАННЫХ», подтверждая выбор клавишей «**OK**», удерживая ее в течение 3 секунд.

- установка сроков ТО;
- настройка дисплея;
- текущие неисправности (опция);
- сигнализатор скорости;
- выбор языка (Русский, English).

Отображение неисправностей и сервисных сообщений (опция)

МК выдает текстовое сообщение на индикатор о текущей неисправности или появлении сервисного сообщения, дублируя сигнализаторы с комбинации приборов. Сообщения о неисправностях и сервисные сообщения, выдаваемые на индикатор МК, представлены в таблице 3.

Акустическая сигнализация

МК формирует и передает на комбинацию приборов сигнал о необходимости срабатывания акустической сигнализации в следующих случаях:

- 1) Сигнализатор превышения установленной максимальной скорости.
- 2) Будильник.

Таблица 3

1	Открыта дверь водителя
2	Открыта дверь пассажира
3	Открыты задние двери
4	Неисправность подушки безопасности
5	Неисправность шины колеса
6	Неисправность ABS
7	Неисправность ESC
8	Неисправность трансмиссии
9	Аварийное давление масла
10	Перегрев охлаждающей жидкости
11	Неисправность ДВС
12	Отсутствует заряд АКБ
13	Пристегните ремень безопасности
14	Включен ручной тормоз

Примечание. Список может изменяться в зависимости от комплектации автомобиля и установленных на него компонентов.

ПРЕДПУСКОВОЙ ПОДОГРЕВАТЕЛЬ (дополнительный отопитель)

Предпусковой подогреватель (далее ПП), устанавливаемый на автомобиле LADA Priora, представляет собой работающий на бензиновом топливе автономный прибор с возможностью программирования времени запуска и продолжительности работы, и предназначенный для нагрева двигателя посредством нагрева жидкости в системе охлаждения двигателя при отрицательных температурах.

Предпусковой подогреватель нагревает и прокачивает охлаждающую жидкость электронасосом через радиатор отопителя салона, и далее через рубашку двигателя, и работает, независимо от отопителя салона и двигателя автомобиля. Необходимое для работы предпускового подогревателя топливо забирается из топливного бака автомобиля и по отдельной топливной магистрали с помощью электронасоса подается в камеру сгорания теплообменника предпускового подогревателя.

Предпусковой подогреватель может использоваться при движе-

нии автомобиля с целью повышения эффективности системы отопления и обеспечения более быстрого прогрева салона автомобиля.

Управление и контроль предпусковым подогревателем осуществляется из салона автомобиля с помощью таймера (рис. 46). В соответствии с настройками предпусковой подогреватель автоматически включается или выключается в зависимости от температуры охлаждающей жидкости, если только водитель не отключит подогреватель вручную.

При правильном использовании предпусковой подогреватель:

- Обеспечивает легкий запуск двигателя и позволяет сразу начать движение, экономя время, затрачиваемое на прогрев двигателя перед поездкой.
- Позволяет избежать холодных пусков вредных для двигателя, усиливающих его износ и значительно уменьшающих ресурс.
- Обеспечивает быстрый прогрев двигателя до рабочей температуры и при необходимости поддерживает оптимальную рабочую температуру двигателя.
- В разы уменьшает расход топлива на прогрев и выбросы



Рис. 46. Таймер (пульт управления предпусковым подогревателем):
1 – корпус, 2 – экран, 3 – дисплей,
4 – клавиши управления и активации

веществ, загрязняющих воздух и окружающую среду.

- За счет подачи сразу теплого воздуха из системы отопления после пуска двигателя ускоряет удаление инея со стекол в морозную погоду, что значительно уменьшает время до готовности автомобиля до эксплуатации, а также препятствует конденсации влаги на стеклах.

- Уменьшает время прогрева салона автомобиля и при необходимости помогает поддерживать комфортную температуру в салоне за счет дополнительного подогрева охлаждающей жидкости.

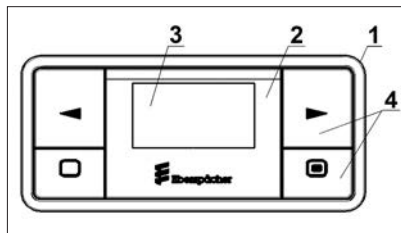
Предпусковой подогреватель рекомендуется использовать перед

запуском двигателя при отрицательных температурах окружающего воздуха для облегчения запуска и увеличения ресурса двигателя, уменьшения расхода топлива и уменьшения токсичности, а также при движении автомобиля для повышения эффективности системы отопления автомобиля, обеспечения более быстрого прогрева салона автомобиля и поддержания комфортной температуры в салоне.

Рекомендации по эксплуатации и техобслуживанию приведены в приложении 4.

МОДУЛЬ УПРАВЛЕНИЯ СВЕТОТЕХНИКОЙ

1 – переключатель наружного освещения (рис. 47) имеет четыре фиксированных положения:

○ – наружное освещение выключено;

≡ ≡ – включены габаритные огни;

≡ ≡ – включены головные фары.

≡ ≡ – включено автоматическое управление освещением.

2 – регулятор освещения приборов.

При включенном наружном освещении вращением регулятора 2 изменяется яркость освещения приборов.

3, 4 – переключатели противотуманных фар и фонарей.

Включение передних противотуманных фар и задних противотуманных фонарей происходит при нажатии на клавиши модуля управления светотехникой соответственно 3 и 4 (рис. 47), если включены ближний или дальний свет фар (кроме того, при включенных габаритных огнях можно включить либо только передние противотуманные фары, либо противотуманные фары совместно с противотуманными фонарями). В случае выключения зажигания при включенных противотуманных фона-

рях/фарах – при следующем включении зажигания они не включаются.

≡ ≡ – включены передние противотуманные фары;

○ ≡ – включены задние противотуманные фонари.

Противотуманные фары или противотуманные фонари можно выключить клавишами соответственно 3 или 4 либо установкой переключателя ПНО в положение «выключено» (при неактивной системе автоматического управления внешним освещением).

Контрольные световые индикаторы модуля управления светотехникой на клавишах 3 и 4 будут светиться зеленым и желтым цветом соответственно в течение всего времени работы противотуманных фонарей и фар.

5 – переключатель корректора света фар. После включения света фар вращением переключателя 5 откорректируйте угол наклона пучка света фар в зависимости от загрузки автомобиля:

○ – заняты передние сиденья;

1 – заняты все сиденья;

1 – занято водительское сиденье, загружено багажное отделение;

1,5 – заняты все сиденья, загружено багажное отделение.



Рис. 47. Модуль управления светотехникой

Правильная регулировка угла наклона уменьшает ослепление водителей встречного транспорта.

Переключатель световой сигнализации

I (рис. 48) – **нейтральное положение.** Включен ближний свет фар, если переключателем наружного освещения включен свет фар.

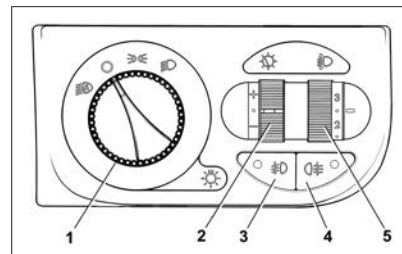
II – **включены указатели левого поворота.** Нефиксированное положение.

III – **включены указатели левого поворота.** Фиксированное положение.

IV – **включены указатели правого поворота.** Нефиксированное положение.

V – **включены указатели правого поворота.** Фиксированное положение.

VI – на себя, **подача светового сигнала**. Включен дальний свет фар независимо от положения переключателя наружного освещения. Нефиксированное положение.

VII – от себя, **включен дальний свет фар**, если переключателем наружного освещения включен свет фар. Фиксированное положение.

Переключатель стеклоочистителей

I (рис. 49) – **нейтральное положение**. Очистители и оmyватели стекол выключены.

II – **включен прерывистый режим работы очистителя ветрового стекла**. Нефиксированное положение.

III – **включен прерывистый режим работы очистителя ветрового стекла**. Фиксированное положение.

IV – **включена малая скорость очистителя ветрового стекла**. Фиксированное положение.

V – **включена большая скорость очистителя ветрового стекла**. Фиксированное положение.

VI – **на себя, включен оmyватель ветрового стекла**. Нефиксированное положение.

VII* – **от себя, включен очиститель заднего стекла**. Фиксированное положение.

VIII* – **от себя, включен очиститель и оmyватель заднего стекла**. Нефиксированное положение.



Рис. 48. Переключатель световой сигнализации

Во избежание выхода из строя стеклоочистителей перед их включением в зимнее время года после длительной стоянки при обильных осадках необходимо очистить стекла от снега.

ВНИМАНИЕ!

После прекращения подачи оmyвающей жидкости из жиклеров не допускается повторное включение насоса оmyвателя. **Использовать систему оmyва стекла повторно можно после заполнения бачка оmyвающей жидкостью (см. подраздел «Система оmyва и очистки стекол» в разделе «Техническое обслуживание и текущий ремонт автомобиля»).**

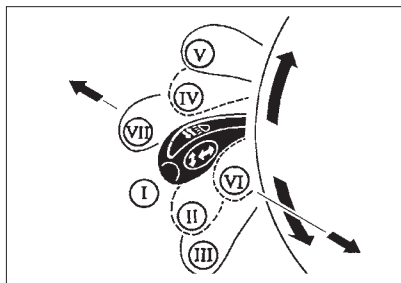
* Режим задействован только на автомобилях с кузовом «хэтчбек» и «универсал».



Рис. 49. Переключатель стеклоочистителей

Выключатель зажигания

«0» (рис. 50) – **выключено**. Положение фиксированное. Ключ вынимается.

При вынута ключе срабатывает механизм запирающего механического противоугонного устройства. Для полного блокирования вала рулевого управления поверните рулевое колесо вправо или влево до щелчка.

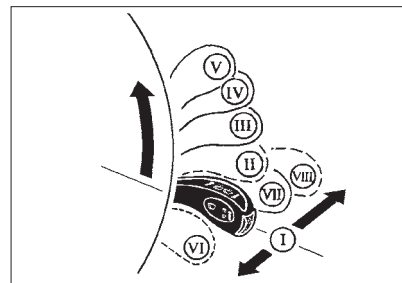
Для выключения механического противоугонного устройства вставьте ключ в выключатель зажигания и, слегка поворачивая рулевое колесо вправо-влево, переведите ключ в положение «I».

«I» – **зажигание**. Включаются все отключаемые энергопотребляющие системы. Положение фиксированное, ключ не вынимается.



Рис. 50. Выключатель зажигания

«II» – **стартер**. Включается стартер для запуска двигателя. Положение нефиксированное, с автоматическим возвратом ключа в положение «I», ключ не вынимается.

В выключателе зажигания имеется блокировка повторного запуска двигателя, которая не позволяет перевести ключ из положения «I» в положение «II» при запущенном двигателе.

Если двигатель не начнет работать с первой попытки запуска, переведите ключ из положения «I» в положение «0» и примерно через 15 секунд повторите попытку запуска.

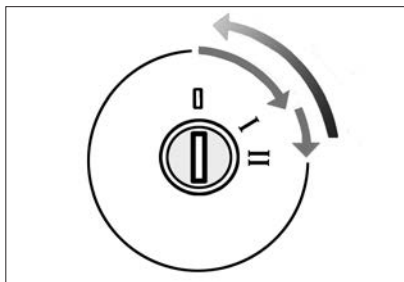
ВНИМАНИЕ!

Не удерживайте ключ в положении «II» более 10 секунд.

ПРЕДУПРЕЖДЕНИЕ

Категорически запрещается выключать зажигание и вынимать ключ из выключателя зажигания во время движения – это приведет к резкому блокированию рулевого управления и увеличению усилия нажатия на педаль тормоза.

Если зажигание выключено, а ключ оставлен в выключателе зажигания, то при открывании двери водителя зуммер издает непрерывный сигнал, предупреждая об оставленном ключе в выключателе зажигания.

Если зажигание выключено и ключ вынут из выключателя зажигания, но осталось включенным наружное освещение, то при открывании двери водителя зуммер издает два прерывистых звуковых сигнала, предупреждая об оставленном включенным наружном освещении.

Рычаг переключения передач

«0» (рис. 51) – нейтральное положение.

«1, 2, 3, 4, 5» – 1-, 2-, 3-, 4-, 5-я передачи.

«R» – передача заднего хода.

Автомобиль снабжен механической блокировкой линии выбора зад-



Рис. 51. Рычаг переключения передач

него хода. Для движения задним ходом остановите автомобиль, нажмите на педаль сцепления, утопите рычаг переключения вниз, затем переместите рычаг влево до упора и производите включение задней передачи.

В варианном исполнении механическая коробка передач имеет тросовый привод управления, схема которого показана на рисунке 51а. Для включения передачи заднего хода отведите рычаг переключения передач из нейтрального положения вправо до упора и переместите его назад по ходу движения автомобиля до упора.

Обращайте внимание на полное включение задней передачи, длина хода полного включения задней

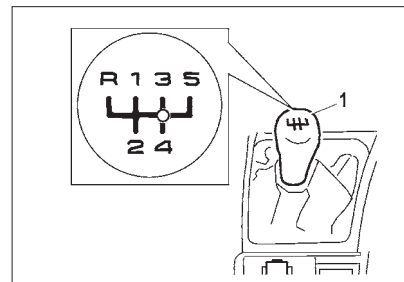

Рис. 51а. Рычаг переключения передач в механической коробке передач (в варианном исполнении)

передачи аналогична ходам включения в этом же направлении 2 и 4 передач. Только после полного включения задней передачи отпустите педаль сцепления и начинайте движение задним ходом. Эксплуатация автомобиля с недовключенной задней передачей может привести к повреждению деталей коробки передач.

ВНИМАНИЕ!

Передачу заднего хода включайте только после полной остановки автомобиля.

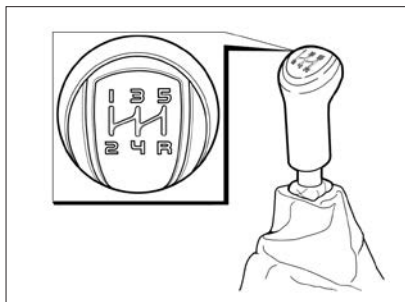
Включение задней передачи производится только на неподвижном автомобиле и не раньше, чем через три секунды после выжимания педали сцепления.

ВНИМАНИЕ!

В процессе движения не держите руку на рукоятке переключения передач, это может привести к повреждению и преждевременному износу деталей переключения передач.

ВНИМАНИЕ!

Если ящик облицовки тонеля пола, установленный между спинками передних сидений, затрудняет управление автомобилем (переключение передач, включение стояночного тормоза и др.), переведите его в вертикальное фиксируемое положение.

МУЛЬТИМЕДИЙНАЯ СИСТЕМА

На панели управления мультимедийной системы размещены следующие функциональные кнопки (рис. 52):

- 1 – включение / выключение панели управления;
- 2 – микрофон;
- 3 – включение/выключение звука;
- 4 – прием входящего звонка; переход в окно «**Телефон**»; переход в телефонную книгу;
- 5 – переход к воспроизведению предыдущего файла (аудио-, видео-, фотоизображения) или радиостанции;
- 6 – поворотный регулятор (энкодер). Поворотом ручки энкодера осуществляется регулировка громкости звука;
- 7 – переход к воспроизведению следующего аудио-, видео-, фотофайла или радиостанции;
- 8 – завершение телефонного разговора / отклонение входящего вызова;
- 9 – переход в окно «**Информация**»;
- 10 – окно для подключения SD-карты памяти;
- 11 – вызов «**Главного меню**» системы / выбор окна «**Настройки**»;



Рис. 52. Панель управления мультимедийной системой

12 – вход в меню звуковых настроек;

13 – поиск альтернативных частот для принимаемой радиостанции/ принятие местных и удаленных радиостанций. Короткое нажатие в окнах «Радио» и «Настройка радио» – включение выключение функции AF. Длительное нажатие в окне «Настройка радио» – переключение режима приема удаленных станций;

14 – поиск в диапазоне и автозапоминание всех найденных радиостанций / включение RDS. Короткое нажатие в окнах «Радио» и «Настройка радио» – включение / выключение RDS. Длительное нажатие в окне «Радио» – автопоиск с сохранением.

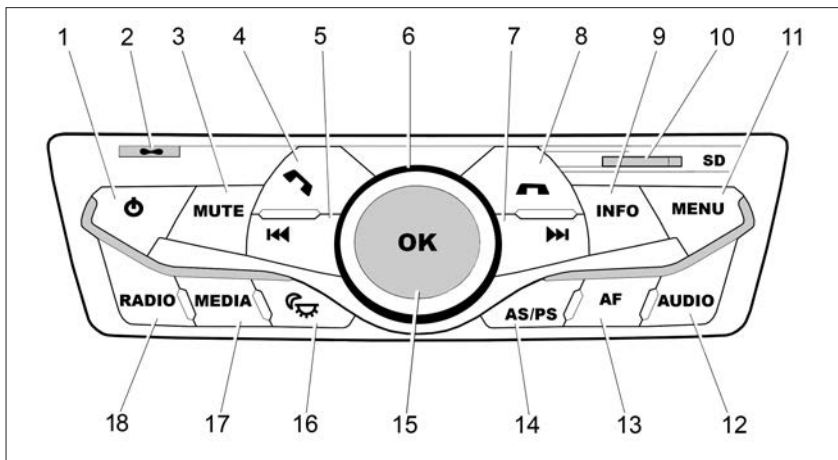
15 – «ОК». Открытие папки, проигрывание / пауза. В окне «Радио» в режиме поиска радиостанций – остановка поиска. В окне проигры-

вания **Медиа**контента – проигрывание файла / пауза. В окне списков воспроизводимых файлов – вход в папку / проиграть файл;

16 – выбор режима «**ДЕНЬ/НОЧЬ**». Для экрана дисплея;

17 – Выбор **Медиа**режима (работа по замкнутому контуру). Для режимов «**Аудио**»; «**Видео**»; «**Фотографии**»;

18 – Выбор режима:

– «**Радио**»;

– переключение диапазонов;

– переход в окно «**Настройки радио**».

При коротком нажатии в окне «**Радио**» переключаются диапазоны, в остальных случаях осуществляется переход в окно «**Радио**». При длительном нажатии осуществляется переход в окно «**Настройки радио**».

USB-флеш-накопитель подключается к MMC (мультимедийной системе) разъемом, который находится в перчаточном ящике («бардачке») автомобиля.

ВНИМАНИЕ!

1. Для предотвращения аварии во время управления автомобилем:

– не проводите настройку режимов воспроизведения системы;
– не делайте звук очень громким, чтобы слышать звуковые сигналы от других автомобилей.

2. Во время мытья автомобиля не допускайте попадания жидкости внутрь радиоаппарата. Это может привести к коротким замыканиям, возгоранию или другим повреждениям.

3. Старайтесь не ставить транспортное средство на стоянке в местах прямого воздействия солнечных лучей, которые могут привести к чрезмерному повышению температуры внутри салона. Перед началом воспроизведения дайте температуре внутри салона понизиться.

4. MMC рассчитана на подключение к бортовой сети автомобиля 12 В с минусом на корпусе.

5. Разъемы USB и SD предназначены для подключения SD-карт и USB-флеш-накопителей. Подключение других устройств может привести к поломке системы или подключаемого устройства.



Рис. 53. Окно главного меню

Управление мультимедийной системой (MMC)

1. Начало работы

1.1 Для включения MMC нажмите на кнопку 1 (рис. 52). Для выключения нажмите кнопку 1 и удерживайте ее в нажатом положении более 2-х секунд. Для перезагрузки удерживайте нажатой кнопку 1 (рис. 52) до появления логотипа ЛАДА на дисплее.

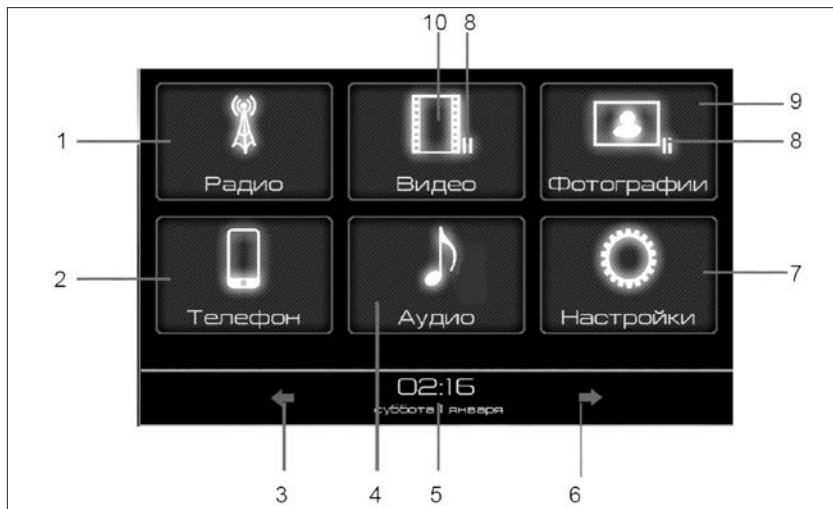
Управление мультимедийной системой (MMC) можно осуществлять при помощи кнопок и на панели управления (рис. 52), и при помощи сенсорных кнопок, находящихся на дисплее (рис. 53, 54).

1.2 Регулировка громкости

1.2.1 Регулировка громкости осуществляется вращением **ручки 6 (энкодера)** вправо или влево (рис. 52).

1.3 Главное меню

1.3.1 После первого включения системы или перезагрузки на дисплее отображается окно **«Главное меню»** (рис. 53).

1.3.2 Нажатием отображаемых на дисплее кнопок выберите желаемый режим.

1 – Радио / переход в режим приема вещания радиостанций;

2 – Телефон / переход в режим работы с сотовым телефоном;

3 – переход в главное меню;

4 – Аудио / переход в режим проигрывания аудиофайлов;

5 – Дата, время;

6 – Переход в дополнительное экранное меню;

7 – Настройки / переход в меню выбора настроек;

8 – Индикатор паузы в режиме¹;

¹ Данные индикаторы появляются в режимах работы: **«Аудио»**; **«Видео»**; **«Фотографии»**.



Рис. 54. Окно главного меню (продолжение):

1 – информация. Отображение диагностических сообщений; 2 – заставка. Отображение показаний часов в размер экрана дисплея.

9 – Фотографии / переход в режим просмотра изображений;

10 – Видеопереход в режим просмотра видеофайлов.

1.3.3 При работе MMC в разных меню на нижней панели экрана, за красной линией размещается следующая информация: дата, время, информация о подключенном по Bluetooth телефоне и индикация приглушения звука.

Режим «РАДИО»

1 – кнопка перехода в главное меню;

2 – кнопка увеличения частоты настройки;

3 – кнопка уменьшения частоты настройки;

4 – кнопка включения режима автоматической настройки на станции/кнопка обзора сохраненных радиостанций (короткое нажатие);

5 – кнопки станций, сохраненных в памяти;

6 – **FM2/FM3/FM4** – кнопки включения диапазона **УКВ2 – УКВ4**;

7 – кнопка переключения режима воспроизведения стерео – моно;

8 – **FM1** – кнопка включения диапазона **УКВ1**;

9 – **AM** – кнопка включения диапазона **СВ**;

10 – кнопка перехода в меню настроек **Радио**;

11 – кнопка перехода в меню настроек звука;

12 – **PTY** – **фильтр** по типу передаваемых программ во время автопоиска;

13; 14 – кнопки выбора типа передаваемых программ.



Рис. 55. Окно режима «Радио»

Переключение в режим приема радиостанций

Переключение в режим приема радиостанций осуществляется одним из следующих способов:

- кнопкой «**Радио**» (18) (рис. 52) на панели управления;
- кнопкой «**Радио**» в главном меню (рис. 53) на дисплее;
- извлечением всех внешних накопителей (USB-флеш, SD-карту).

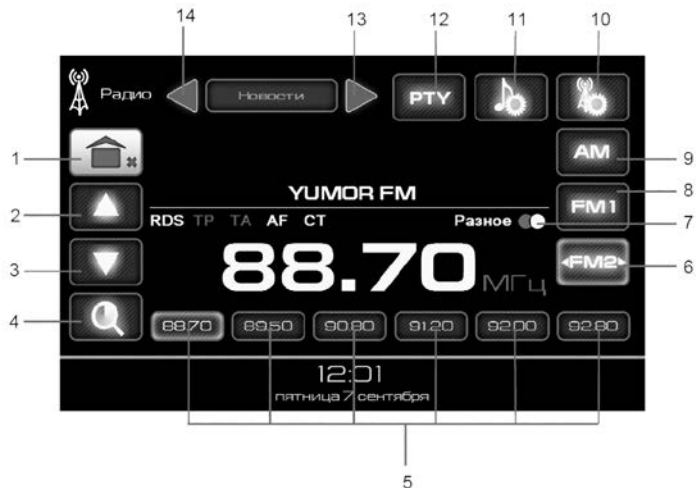
Кнопки **AM**, **FM1**, **FM2-FM4** (рис. 55) позволяют выбрать необходимый диапазон работы:

- кнопка **FM1** переключает радиоприемник в диапазоне (65–74) МГц;
- кнопка **FM2-FM4** переключает радиоприемник в диапазоне (87,5–108) МГц;
- кнопка **AM** переключает радиоприемник в диапазоне (522–1620) кГц.

Длительное удерживание кнопки **1** (рис. 55) приводит к выходу в главное меню с выключением звука радиоприемника. Короткое нажатие кнопки **1** (рис. 55) позволяет перейти в главное меню, не выключая **Радио**.

Настройка на станцию

Автоматический поиск (автопоиск)

Для включения автоматической настройки (автопоиска) вверх (вниз) по частоте нажмите кнопку **▲ (2)** или **▼ (3)** (рис. 55) и удерживайте ее в этом положении более 2-х секунд.

После настройки на радиостанцию автопоиск прекратится.

Для выключения автопоиска (до настройки на радиостанцию) коснитесь любой части экрана.

Ручная настройка

Последовательным коротким нажатием кнопок **▲ (2)** или **▼ (3)** (рис. 55) установите требуемую частоту настройки.

Автоматическое сканирование и запоминание станций

Для включения автоматического сканирования и запоминания радиостанций нажмите и удерживайте в

течение 2-х секунд кнопку **4** (рис. 55), после этого ММС автоматически настроится на частоты восемнадцати станций и запомнит их. После запоминания радиостанций ММС автоматически переключится в режим прослушивания первой запомненной радиостанции.

Для остановки режима автоматического запоминания коснитесь любой части экрана.

Запоминание и прослушивание станций, сохраненных в памяти

Для сохранения в памяти ММС выбранной радиостанции, нажмите и удерживайте в течение 2-х секунд одну из кнопок **5** (рис. 55). Переключение на сохраненную радиостанцию осуществляется коротким нажатием на одну из кнопок **5** (рис. 55).

На панели управления при нажатии на кнопку **AS/PS (14)** (рис. 52) можно осуществить поиск радиостанций в диапазоне и запоминание всех найденных радиостанций, включение и выключение режима **RDS**.

Стерефонический прием радиостанций

При стерефоническом приеме на дисплее высвечивается символ

OO кнопка **7** (рис. 55). Нажав кнопку **7** (рис. 55), можно принудительно переключить ММС в монорежим.

Примечание. Стерефонический режим доступен в диапазонах УКВ1 и УКВ2, при условии стабильного приема радиостанции.

Поиск станций по типу передаваемых программ

Для выбора типа программ при приеме RDS-станций нажмите кнопку **PTY** (рис. 55). На дисплее появится символ PTY. Кнопки **(13) ◀** и **(14) ▶** (рис. 55) позволяют выбрать тип программы, которая будет использоваться в режиме автоматического поиска частоты.

Для автоматического поиска радиостанции, передающей выбранный тип программы, нажмите и удерживайте в течение 2-х секунд кнопки **▲ (2)** или **▼ (3)** на рис. 55.

При отсутствии радиостанции с выбранным типом программы произойдет возврат к исходной частоте настройки.

Для выключения автоматического поиска нажмите кнопку **PTY (12)**.

Примечание. Поиск станций по типу передаваемых программ доступен в режиме включенного RDS и только в диапазоне УКВ2.

Режим «АУДИО»

Переход к режиму прослушивания аудиофайлов можно осуществить следующими способами:

- подключить SD-карту, если USB-накопитель не подключен;
- подключить USB-накопитель, если SD-карта не подключена;
- нажатием кнопки «Аудио» (4) на дисплее (рис. 53);
- нажатием кнопки **MEDIA** (17) на панели управления (рис. 52).

Примечание. При нахождении режима **Аудио** в состоянии «пауза» (индикатор 5, рис. 57), повторный вход в режим «Аудио» переведет **MMC** в режим проигрывания аудиофайла.

- 1 – кнопка перехода в главное меню;
- 2 – кнопка перехода из папки на один уровень вверх;
- 3 – кнопка выбора карты памяти SD в качестве источника;
- 4 – кнопка выбора карты памяти USB в качестве источника;
- 5 – кнопка обзорного проигрывания файлов папки, по 8 секунд с начала музыкального произведения;
- 6 – кнопка воспроизведения аудиофайлов;



Рис. 56. Окно списка аудиофайлов

- 7 – кнопка включения режима повторного воспроизведения;
- 8 – кнопка включения режима воспроизведения в случайном порядке;
- 9 – кнопки прокрутки списка аудиофайлов;
- 10 – список аудиофайлов с курсором на выбранном файле.

Выбор аудиофайлов

Радиоаппарат поддерживает воспроизведение аудиофайлов форматов **MP3, WMA, WAV**.

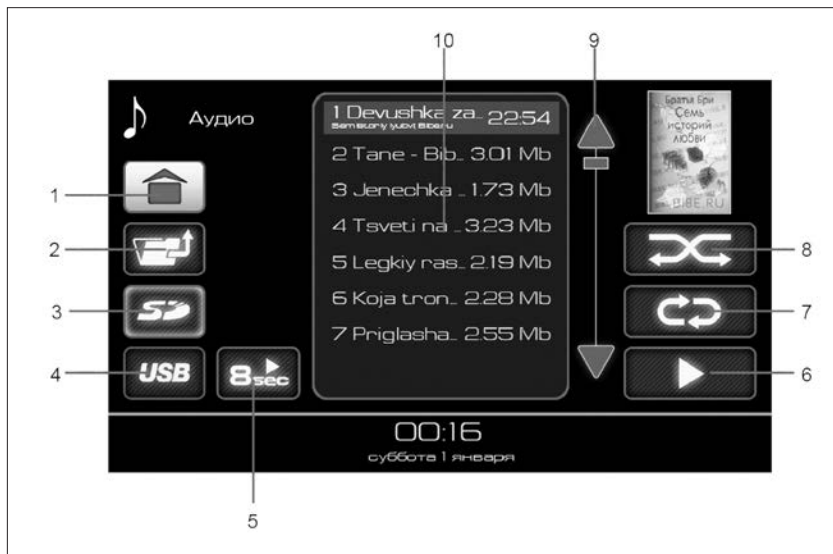
Доступные для воспроизведения аудиофайлы и папки отображаются в списке (10) на рис. 56. Двойное нажатие на изображение папки

отобразит список аудиофайлов в этой папке. Для выхода из папки нужно нажать кнопку **1** (рис. 56).

В радиоаппарате возможно воспроизведение аудиофайлов несколькими способами:

- двойное нажатие на выбранный аудиофайл позволяет воспроизвести именно его, при этом доступна кнопка включения режима повторного воспроизведения (кнопка **7**, рис. 56).

- нажатие на кнопку воспроизведения аудиофайлов (кнопка **6**, рис. 56) позволяет воспроизвести все аудиофайлы, находящиеся в списке (10) (рис. 56).

- выбор папки одиночным нажатием на изображении папки, в списке (10), а затем нажатие кнопки воспроизведения аудиофайлов (кнопка **6**, рис. 56), позволяет воспроизвести все аудиофайлы, находящиеся в выбранной папке и ее подпапках.

1 – указатель времени воспроизведения аудиофайлов;

2 – кнопка возврата в окно списка аудиофайлов;

3 – **◀** кнопка включения проигрывания предыдущих аудиофайлов;

4 – **◀◀** кнопка включения ускоренного проигрывания файла назад;



Рис. 57. Окно проигрывания аудиофайлов

5 – **||** / **▶** кнопка остановки / воспроизведения (пауза). При нажатии на кнопку осуществляется запоминание позиции воспроизведения. При возврате на эту страницу воспроизведение продолжается с паузы;

6 – **▶▶** кнопка включения ускоренного проигрывания файла вперед;

7 – **▶|** кнопка включения проигрывания следующего файла;

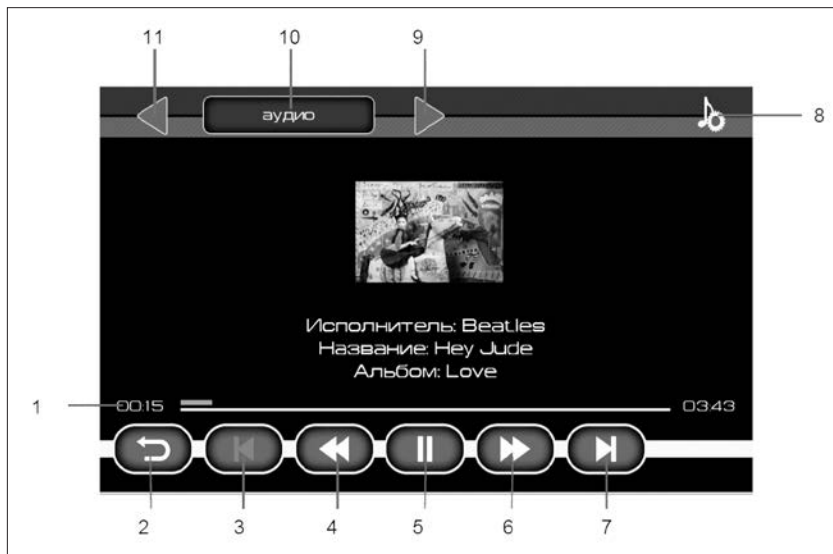
8 – кнопка перехода в меню установок звука;

9 – переход в следующую папку для воспроизведения файлов;

10 – переход в предыдущую папку для воспроизведения файлов;

11 – имя текущей папки.

При наличии в аудиофайле приложенной картинки и описания эта информация отображается на дис-

плее во время проигрывания аудиофайла.

Нажатие на указатель времени позволяет продолжить воспроизведение с любого участка аудиофайла. Для остановки воспроизведения нажмите кнопку **5** (рис. 57).

Если при воспроизведении аудиофайла нажать на кнопку пауза (кнопка **5**, рис. 57), а затем нажать на кнопку возврата (кнопка **2** рис. 57), то происходит переход в главное меню и в кнопке **Аудио** (кнопка **4**, рис. 53) появляется индикатор паузы (индикатор 5, рис. 57). Этот режим позволяет вернуться к воспроизведению аудиофайла с того места, где была поставлена пауза.

ВНИМАНИЕ!

Не используйте USB-разветвители, позволяющие подключить одновременно два и более USB-накопителя. Это может привести к поломке устройства.

ВНИМАНИЕ!

При выборе MEDIA режима переключение файлов (аудио; видео) и просмотр фотографий осуществляется по замкнутому контуру.



Рис. 58. Окно режима «ВИДЕО»

Режим «ВИДЕО»

Переход к режиму воспроизведения видеofайлов можно осуществить следующими способами:

- подключить SD-карту (без аудиофайлов), если USB-накопитель не подключен;
- подключить USB-накопитель (без аудиофайлов), если SD-карта не подключена;

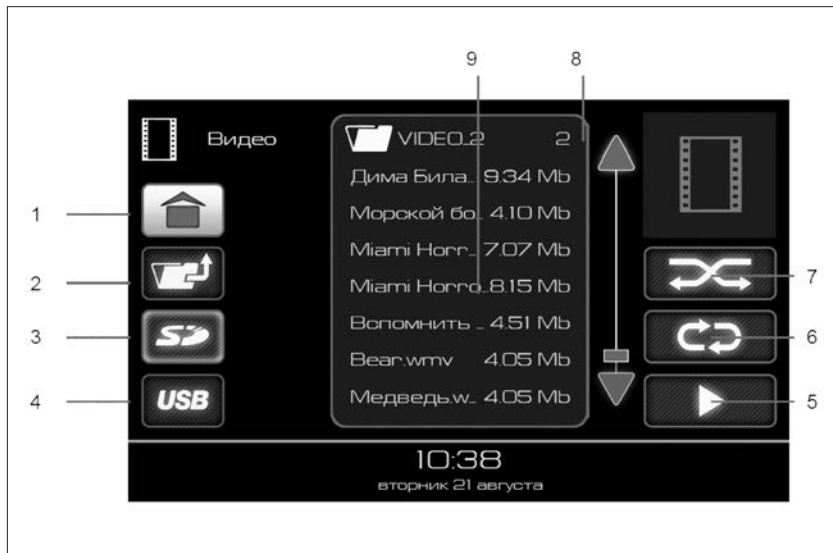
– нажатием кнопки «Видео» (рис. 53) на дисплее;

– нажатием кнопки **MEDIA** (17) на панели управления (рис. 52).

Примечание. При нахождении режима «Видео» в состоянии пауза (индикатор 5, рис. 59), повторный вход переведет MMC в режим проигрывания видеofайла.

- 1 – кнопка перехода в главное меню;
- 2 – кнопка перехода из папки на один уровень вверх;
- 3 – кнопка выбора карты памяти SD в качестве источника;
- 4 – кнопка выбора карты памяти USB в качестве источника;
- 5 – кнопка воспроизведения;
- 6 – кнопка включения режима повторного воспроизведения;
- 7 – кнопка включения режима воспроизведения в случайном порядке;
- 8 – кнопки прокрутки списка видеофайлов;
- 9 – список видеофайлов с курсором на выбранном видеофайле.

Выбор видеофайлов

MMC поддерживает воспроизведение видеофайлов формата **WMV** с разрешением 320x240 рх. Для конвертации видеофайлов можно использовать любой доступный видео-конвертер.

Доступные для воспроизведения видеофайлы и папки отображаются в списке (9). Двойное нажатие на изображении папки  отобразит список видеофайлов в этой папке. Для выхода из папки нужно нажать кнопку **2** (рис. 58).





Рис. 59. Окно проигрывания видеофайлов

В радиоаппарате возможно воспроизведение видеофайлов несколькими способами:

- двойное нажатие на выбранный файл позволяет воспроизвести именно его, при этом доступна кнопка включения режима повторного воспроизведения (кнопка **6**, рис. 58).
- нажатие на кнопку воспроизве-

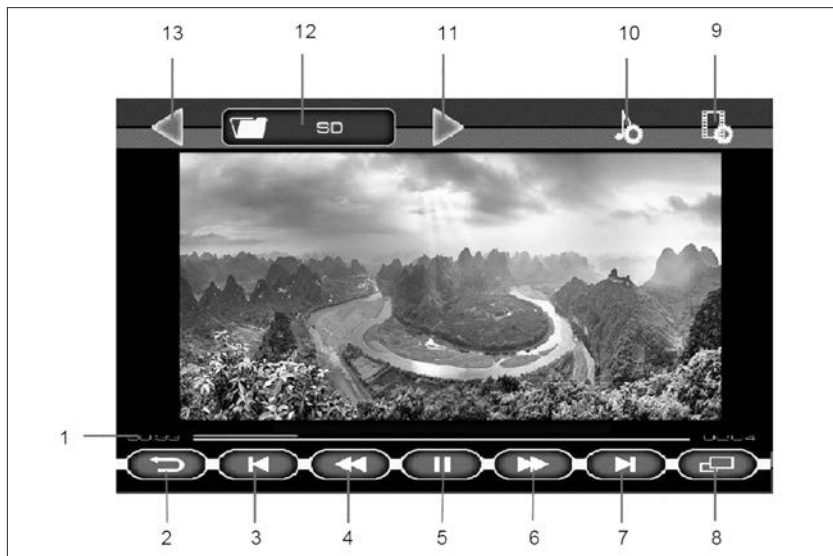
дения файлов (кнопка **6**, рис. 58) позволяет воспроизвести все видеофайлы, находящиеся в списке (9).

- выбор папки одиночным нажатием на изображении папки , в списке (9) (рис. 58), а затем нажатие кнопки воспроизведения файлов (кнопка **5**, рис. 58) позволяет воспроизвести все видеофайлы, находя-

щиеся в выбранной папке и ее подпапках.

1 – указатель времени воспроизведения видеофайла;

2 – кнопка возврата в меню выбора видеофайла;

3 – ◀ кнопка включения проигрывания предыдущего видеофайла;

4 – ◀◀ кнопка включения ускоренного проигрывания видеофайла назад;

5 – II / ▶ кнопка остановки воспроизведения (пауза). При нажатии на кнопку осуществляется запоминание позиции воспроизведения. И при возврате на эту страницу воспроизведение продолжается с запомненной позиции;

6 – ▶▶ кнопка включения ускоренного проигрывания видеофайла вперед;

7 – ▶I кнопка включения проигрывания следующего видеофайла;

8 – кнопка включения режима воспроизведения во весь экран;

9 – кнопка перехода в окно настроек **Видео**;

10 – кнопка перехода в меню установок звука;

11 – переход в следующую папку для воспроизведения видеофайлов;

12 – имя текущей папки;

13 – переход в предыдущую папку для воспроизведения видеофайлов.

Нажатие на указатель времени позволяет продолжить воспроизведение с любого участка видеофайла.

Для включения полноэкранного режима воспроизведения нажать кнопку **8** (рис. 59) или на изображение.

Выход из полноэкранного режима воспроизведения осуществляется с помощью однократного нажатия в любом месте экрана.

Если при воспроизведении видеофайла нажать на кнопку «II» (5) (рис. 59), а затем нажать на кнопку возврата (кнопка **2**, рис. 58), то произойдет переход в главное меню, и в кнопке **8 «Видео»** (рис. 53) появится индикатор паузы. Этот режим позволяет вернуться к воспроизведению видеофайла с того места, где была поставлена пауза.

ВНИМАНИЕ!

При выборе MEDIAрежима переключение аудио-, фото- и видеофайлов осуществляется по замкнутому контуру.

Режим «ФОТОГРАФИИ»

Для просмотра файлов изображения нажмите кнопку **Фотографии** (рис. 53), после чего появится меню со списком файлов с изображениями, которые имеются на выбранной карте памяти. Также можно перейти в окно режим **«Фотографии»**, нажав кнопку **MEDIA (17)** на панели управления (рис. 52).

1 – кнопка перехода в главное окно;

2 – кнопка перехода из папки на один уровень вверх;

3 – кнопка выбора карты памяти SD в качестве источника;

4 – кнопка выбора карты памяти USB в качестве источника;

5 – кнопка воспроизведения;

6 – кнопка включения режима повторного воспроизведения;

7 – кнопка включения режима воспроизведения в случайном порядке;

8 – кнопки прокрутки списка файлов;

9 – список файлов с курсором на выбранном файле, отсортированных в алфавитном порядке.



Рис. 60. Окно режима «Фотографии»

Выбор файлов изображений

MCC поддерживает воспроизведение файлов изображений форматов **.JPEG, .JPG, .JPE, .BMP, .GIF, .PNG**.

В таблице 4 приведено примерное время загрузки jpeg файла.

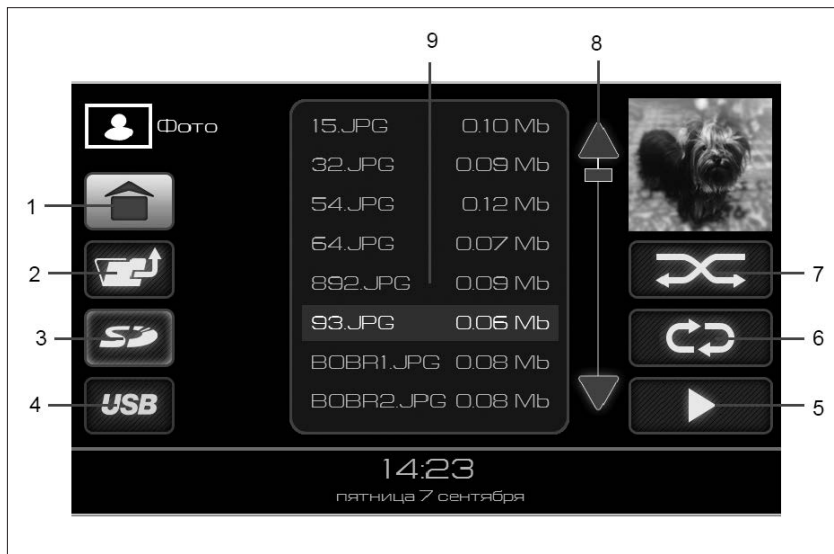
Таблица 4

Размер jpeg файла	Время открытия (секунды)
800x1397 px, 1 Мб	~ 1 с
1024x1789 px, 2 Мб	~ 3 с
1200x2096 px, 2.5 Мб	~ 4 с
1978x3456 px, 7 Мб	~ 9 с

Для открытия файлов более 7Мб требуется довольно длительное время, и их просмотр на устройстве не рекомендуется.

Рекомендуемым является размер файла не более 1Мб с разрешением не более 800x1397 px, т.к. время открытия такого файла составляет порядка одной секунды, что соответствует минимальному времени просмотра изображения в режиме слайд-шоу.

Доступные для просмотра файлы и папки отображаются в списке (9), (рис. 58). Для отображения списка файлов внутри папки нужно нажать на изображение папки  в списке (9). Для выхода из папки нужно нажать кнопку 2.

Нажмите на изображение файла в списке и кнопку 5 (рис. 58) либо дважды нажмите на выбранный файл для запуска просмотра файлов, начиная с выделенного в списке курсором. Для организации слайд-шоу должен быть включен режим повторного воспроизведения. ММС перейдет в окно проигрывания файлов изображения.

1 – кнопка возврата в меню выбора файла;

2 –  кнопка включения проигрывания предыдущего файла;





Рис. 61. Окно проигрывания файлов изображений

3 –  кнопка остановки воспроизведения (пауза). При нажатии на кнопку осуществляется запоминание позиции воспроизведения. И при возврате на эту страницу воспроизведение продолжается с запомненной позиции;

4 –  кнопка включения проигрывания следующего файла;

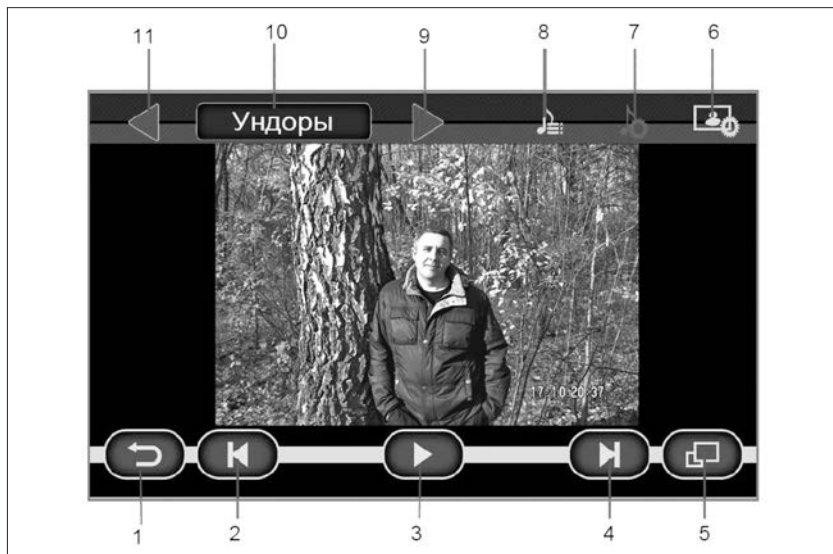
5 – кнопка включения режима воспроизведения во весь экран;

6 – кнопка перехода в окно установок **Фотографий**;

7 – кнопка перехода в окно установок звука;

8 – кнопка выбора аудиофайла для проигрывания при просмотре фотографий;

9 – переход в следующую папку для воспроизведения файлов;

10 – имя текущей папки;

11 – переход в предыдущую папку для воспроизведения файлов.

Если при просмотре фотографий нажать на кнопку «II» (**3**) (рис. 61), а затем нажать на кнопку возврата (кнопка **1**, рис. 61), то происходит переход в главное меню и на кнопке «**Фотографии**» (рис. 53) появляется индикатор паузы. Этот режим позволяет вернуться к просмотру фотографий с того места, где была поставлена пауза.

ВНИМАНИЕ!

При выборе **MEDIA**режима переключение аудио-, видео- и фотофайлов осуществляется по замкнутому контуру.

Режим «ТЕЛЕФОН»

1 – кнопка перехода в главное меню;

2 – кнопка включения режима воспроизведения аудиофайлов с телефона;

3 – кнопка выключения громкого-говорящего режима при разговоре по телефону;



Рис. 62. Окно режима «Телефон»

4 – кнопка вызова/выключения соединения;

5 – индикация подключенного телефона;

6 – кнопка перехода в меню настроек работы с телефоном;

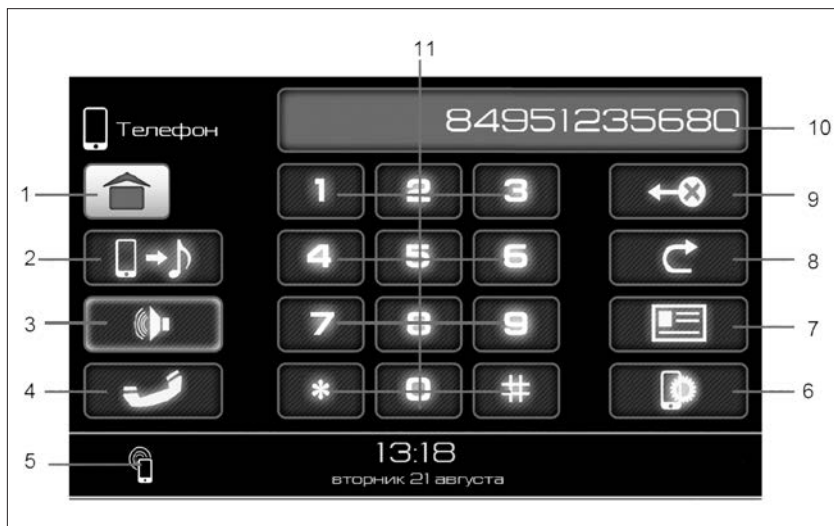
7 – кнопка перехода в телефонную книгу;

8 – кнопка повторного набора номера;

9 – кнопка удаления последнего введенного символа;

10 – поле отображения номера абонента;

11 – клавиатура для набора номера.

Нажмите кнопку **6** (рис. 62) для подключения телефона по каналу Bluetooth (BT) и произведите действия, описанные в разделе режим «**НАСТРОЙКА**».

Набор номера

Выберите режим работы нажатием кнопки «Телефон» (рис. 53) в главном меню на дисплее. Наберите номер, используя цифровую клавиатуру (кнопки 11, рис. 62). Для исправления ошибок набора используйте кнопку 9 (рис. 62). Однократное нажатие удаляет последний введенный символ. Удержание кнопки **9** более одной секунды позволяет удалить все введенные символы. Нажмите кнопку **4** (рис. 62) для вызова абонента, при этом появляется окно диалога. Для завершения разговора нажмите кнопку **4** (рис. 62). Для повторного последнего набранного номера нажмите кнопку **8** (рис. 62).

1 – кнопка перевода разговора на громкую связь (аудиосистема автомобиля);

2 – кнопка перевода разговора на телефон;

3 – кнопка приема вызова;

4 – кнопка завершения вызова;

5 – список телефонов (активный номер абонента подсвечивается).

В случае поступления звонка на сотовый телефон ММС переключается в режим ВТ, появляется окно диалога с номером абонента. Для



Рис. 63. Окно телефонного соединения

приема звонка нажмите кнопку **3** (рис. 63). Чтобы отключить во время разговора громкую связь через аудиосистему автомобиля и продолжить разговор через телефон, нажмите кнопку **2** (рис. 63).

Чтобы вернуть громкую связь, нажмите кнопку **1** (рис. 63). Для завершения звонка нажмите кнопку **4** (рис. 63).

Также для приема звонка можно нажать на кнопку **4** (рис. 52 – трубка телефона) на панели управления, для завершения вызова нажать на кнопку **8** (рис. 52).



Рис. 64. Окно телефонной книги

Для перехода в окно телефонной книги нажмите кнопку **7** (рис. 62). При первом подключении будет осуществлена загрузка телефонной книги из вашего телефона. Время загрузки зависит от размера телефонной книги и может занять несколько минут. Фотографии контактов с телефона не переносятся.

Для осуществления звонка из

телефонной книги необходимо выбрать контакт из списка в окне телефонной книги (рис. 64), после чего отобразится окно телефонного соединения (рис. 63).

Чтобы позвонить на один из номеров контакта, необходимо его выбрать в списке **5** и нажать кнопку **3** (рис. 63). Для отмены нажмите кнопку **4** (рис. 63).

Проигрывание аудиофайлов с телефона

В режиме **Bluetooth** при условии поддержки телефоном протокола «A2DP» возможно прослушивание аудиофайлов, воспроизводящихся на сотовом телефоне через аудиосистему автомобиля.

1 – кнопка возврата в меню выбора файла;

2 – ◀ кнопка включения проигрывания предыдущего файла;

3 – II / ▶ кнопка остановки/ воспроизведения (пауза). При нажатии на кнопку осуществляется запоминание позиции воспроизведения. И при возврате на эту страницу воспроизведение продолжается с паузы;

4 – ▶ I кнопка включения проигрывания следующего файла;

5 – кнопка перехода в окно настроек звука.

Переключиться в этот режим можно, нажав кнопку **2** (рис. 62). Экран проигрывания аудиофайлов с телефона аналогичен экрану воспроизведения аудиофайлов с SD и USB-карты памяти и имеет кнопки управления, указанные на рис. 65. Информация о проигрываемом файле не отображается.



Рис. 65. Окно проигрывания аудиофайлов с телефона

При нажатии кнопки старта воспроизведения (кнопка **3**, рис. 65) в телефоне в фоновом режиме запускается плеер, открыв который можно увидеть информацию о проигрываемом треке. Управление проигрыванием можно осуществлять из плеера телефона.

На время входящего / исходящего вызова воспроизведение аудиофайла приостанавливается.

Поддержка форматов аудиофайлов для проигрывания через **Bluetooth** ограничивается возможностями плеера в телефоне.

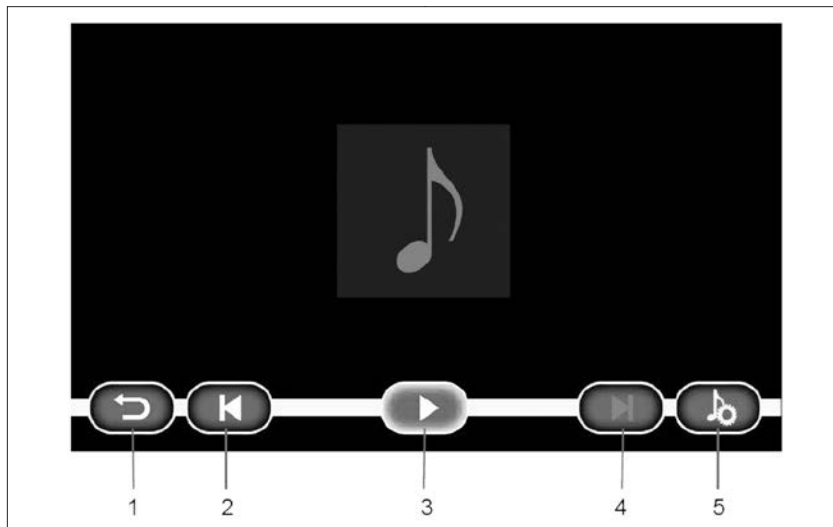
Режим «ИНФОРМАЦИЯ»

На экране отображается информация о версиях применяемого в изделии программного обеспечения.

При нажатии на кнопку **9** (рис. 52) на панели управления можно перейти в режим «Информация» (рис. 66).



Рис. 66. Окно режима «Информация»:
1 – кнопка перехода в главное меню

Режим «НАСТРОЙКИ»

1 – кнопка перехода в главное меню;

2 – кнопка перехода в меню общих настроек;

3 – кнопка перехода в меню настроек работы с телефоном;

4 – кнопка перехода в меню настроек звучания;

5 – кнопка перехода в меню настроек дисплея;

6 – кнопка перехода в меню настроек просмотра фотографий;

7 – кнопка перехода в меню настроек проигрывателя видеофайлов;

8 – кнопка перехода в меню настроек радиоприемника.

Форматы внешних носителей информации

Радиоприемник работает с внешними носителями следующих форматов:

- SDHC 1 – 32 Гб;
- SD 1 – 32 Гб;
- USB 2.0 1 – 64 Гб;
- USB 3.0 1 – 64 Гб.

Файловые системы – FAT 16 и FAT 32.

Примечание. Антенна с кабелем устанавливается **в варианном исполнении**.



Рис. 67. Окно выбора режима «Настройки»



Рис. 68. Органы управления системой вентиляции и отопления салона

УПРАВЛЕНИЕ СИСТЕМОЙ ОТОПЛЕНИЯ И ВЕНТИЛЯЦИИ САЛОНА

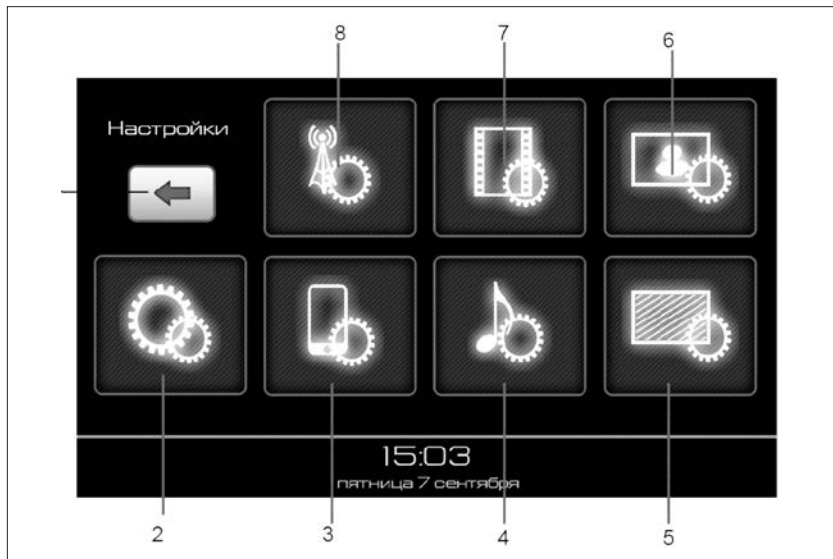
Вентиляция и отопление салона

Система отопления и вентиляции позволяет поддерживать микроклимат в салоне при любых скоростях движения автомобиля (рис. 68):

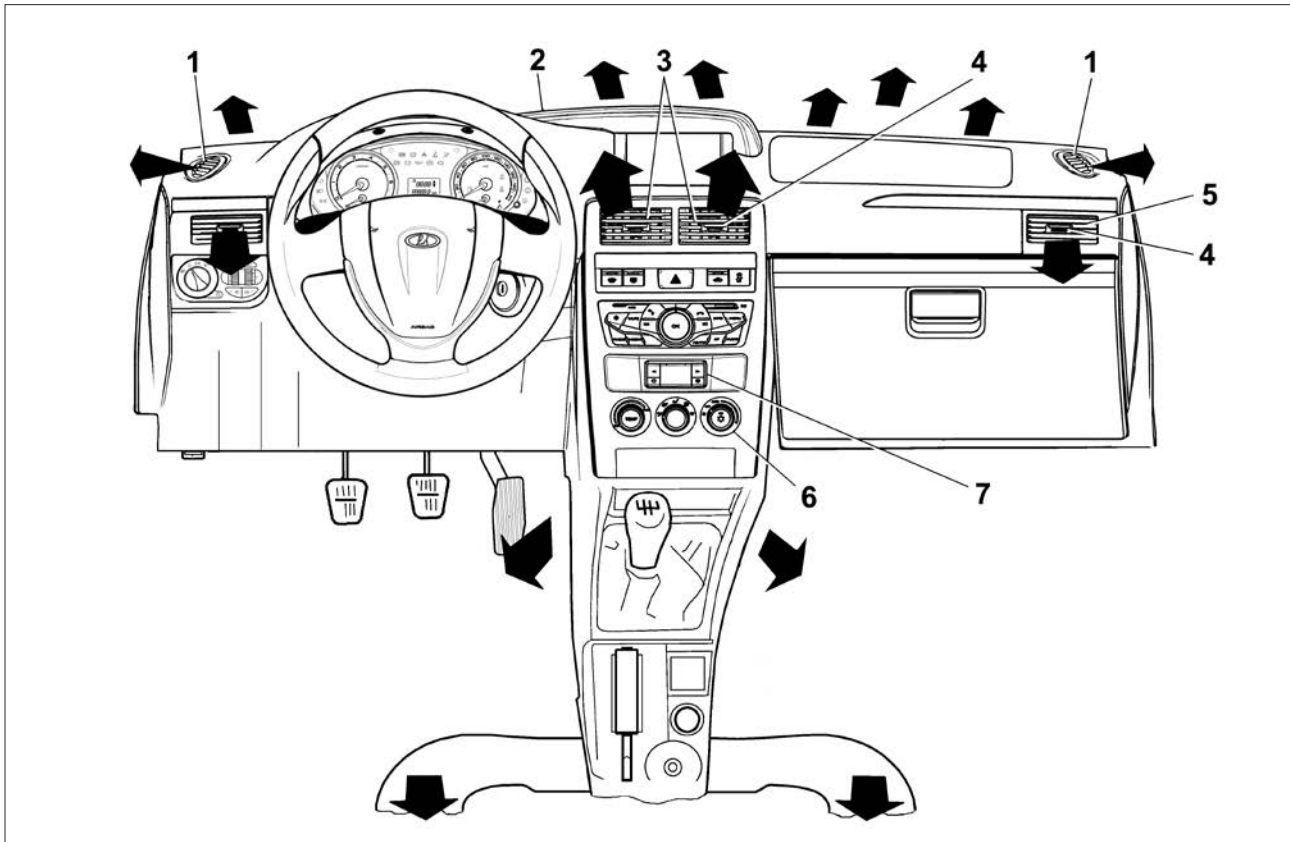
- 1 – сопла обдува боковых стекол;
- 2 – сопла обдува ветрового стекла;
- 3 – центральные сопла;
- 4 – регулятор управления заслонкой сопла;
- 5 – боковые сопла;
- 6 – поворотные переключатели системы автоматического управления климатической установкой (**в варианте исполнения** – системы автоматического управления отопителем), см. рис. 69;
- 7 – таймер (пульт управления предпусковым подогревателем).

ПРЕДУПРЕЖДЕНИЕ

Правильное пользование органами управления отопительно-вентиляционной установкой в соответствии с изложенными ниже рекомендациями позволит повысить безопасность движения за



Рис. 69. Переключатели:
а) контроллер системы автоматического управления климатической установкой;
б) контроллер системы автоматического управления отопителем (вариантное исполнение)

счет быстрой очистки стекол от снега и льда, а также устранения запотевания.

Помните – быстрая очистка стекол и наиболее эффективное отопление салона возможны только при полностью прогретом двигателе!

Поворотные переключатели

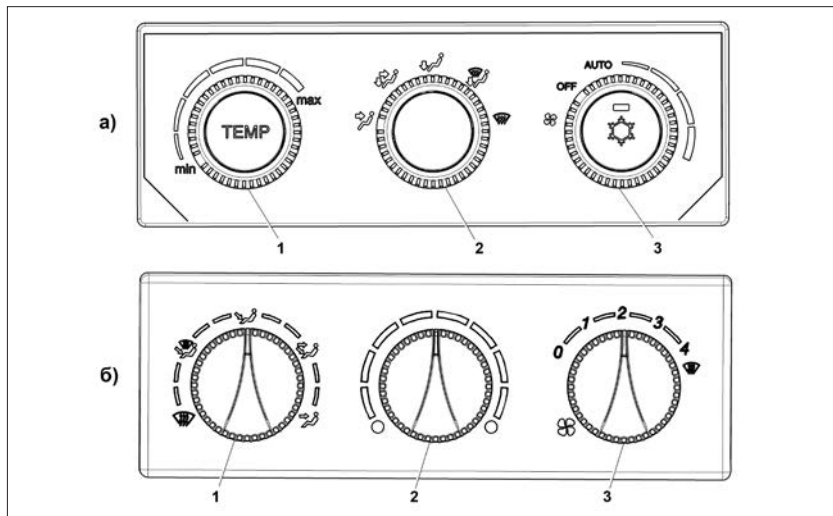
8 – контроллер системы автоматического управления климатической установкой (рис. 69):

Ручка 1 – мощность воздуха, подаваемого в салон.

Ручка 2 – переключатель направления воздуха в салоне.

Ручка **3** – режимы управления холодного воздуха.

9 – контроллер системы автоматического управления отоплением (**в варианном исполнении**), рис. 69б:

Ручка **1** – управление распределением воздуха в салоне.

Ручка **2** – управление температурой подаваемого воздуха в салон. Поворот вправо (красная зона) – теплее, поворот влево (синяя зона) – прохладнее.

Ручка **3** – мощность воздуха, подаваемого в салон. Управление вентилятором рассчитано на четыре скорости: «0» – выключен, «1» и «2» – минимальные скорости, «3» и «4» – максимальные скорости.

ВНИМАНИЕ!

При движении автомобиля всегда должен быть включен вентилятор отопителя как минимум на первую скорость для создания в салоне избыточного давления для исключения попадания пыли и грязи через неплотности кузова, а также чтобы избежать запотевания стекол. При мойке автомобиля вентилятор не включать (положение «0»).



Управление распределением воздуха в салоне (рис. 69) имеет следующие обозначения:

 – режим обдува и обогрева ветрового стекла – воздушный поток подается на ветровое стекло и стекла передних дверей для устранения их обмерзания или запотевания;

 – промежуточный режим – воздушный поток подается на ветровое стекло и стекла передних дверей и в зону ног водителя и пассажиров;

 – режим отопления салона – воздушный поток подается в зону ног водителя и пассажиров;

 – промежуточный режим – воздушный поток подается через боковые и центральные сопла в верхнюю часть салона, а также в зону ног водителя и пассажиров;

 – режим вентиляции салона – воздушный поток подается через боковые и центральные сопла вентиляции в зоны дыхания водителя и пассажиров. При установке режима  открыть центральные (3) и боковые (5) сопла вентиляции (рис. 68).

Воздухозаборник

Воздухозаборник отопителя находится перед ветровым окном и частично прикрыт капотом. Воздухо-

заборные отверстия должны быть свободны для поступления воздуха, необходимо своевременно удалять листву и снег.

Воздушный фильтр, установленный в коробке воздухозаборника отопителя, очищает поступающий в салон воздух от пыли, копоти, пыльцы растений и т. д. Возможен вариант установки противозапахового фильтра, содержащего адсорбирующий угольный слой.

Замена фильтра производится у дилера LADA с периодичностью, соответствующей техническим требованиям к фильтрам.

Центральные и боковые сопла вентиляции

Направление потока воздуха регулируется ручками **4** центральных и боковых сопел путем изменения положения лопаток вверх-вниз и влево-вправо. В зависимости от положения температурного переключателя **2** обеспечивается поступление в салон холодного или подогретого воздуха. Для регулирования притока воздуха в салон рекомендуется переключателем **3** установить необходимую скорость вентилятора.

Сопла обдува ветрового и боковых стекол передних дверей

При установке переключателя «1» в положение обдува и обогрева ветрового стекла :

– воздух направлен в сторону ветрового стекла и к боковым стёклам в зоны обзора наружных зеркал.

При установке переключателя «1» в положение :

– воздух направлен на ветровое стекло, к боковым стёклам и в зоны ног.

При установке переключателя «1» в положение :

– воздух направлен, в боковые и центральные сопла вентиляции, а также частично на ветровое и боковые стёкла.

ВНИМАНИЕ!

Не допускайте загромождения выходных каналов для обогрева (обдува) ветрового стекла посторонними предметами.

Обогрев зоны ног

При установке переключателя «1» в положение отопления салона 

воздух подаётся в нижнюю часть салона (в зоны ног водителя и пассажиров). Установить одну из минимальных скоростей вентилятора.

ВНИМАНИЕ!

Не загромождайте резиновыми ковриками выходные отверстия подачи воздуха к ногам задних пассажиров.

Вентиляция салона

Для осуществления вентиляции салона (подачи в него неподогретого свежего воздуха) необходимо установить органы управления отопительно-вентиляционной установкой в следующее положение:

– переключатель «1» перевести в положение ;

– регуляторами управления заслонками сопел **3** и **5**, а также ручками регулировки направления воздушного потока **4** (рис. 68) направить воздух в салон.

Для увеличения подачи воздуха в салон установите поворотный переключатель «3» в один из четырёх режимов работы вентилятора отопителя.

Избыточный воздух удаляется из салона в багажное отделение через

вентиляционные прорези, расположенные на полке багажника возле заднего стекла. Из багажного отделения воздух удаляется через вытяжные дефлекторы, размещенные на задней панели багажного отделения.

ВНИМАНИЕ!

Для обеспечения эффективного функционирования системы вентиляции не перекрывайте и не загромождайте багажом вентиляционные прорези и дефлекторы.

Отопление салона

В холодное время года необходимо:

– переключатель «1» (рис. 69б) установить в положение  для удаления запотевания или обмерзания;

– переключателем «2» установить необходимую температуру воздуха, подаваемого в салон;

– переключателем «3» установить скорость вентилятора. При отоплении салона рекомендуется выбрать одну из первых трех скоростей вентилятора отопителя.

После очистки зон обзорности стекол необходимо обеспечить по-

дачу воздуха к ногам водителя и пассажиров для поддержания комфортной температуры в салоне. Для этого:

- переключатель «1» установить в положение ;
- переключателем «3» установить одну из минимальных скоростей вентилятора. (При этом положении предусмотрена подача части воздуха на зоны обзора стекол для предотвращения их запотевания или обмерзания).

В варианте исполнения с установленной климатической системой, с целью ускорения прогрева салона на стоящем автомобиле, включайте режим рециркуляции. При движении режим рециркуляции необходимо отключать, так как это приводит к запотеванию стекол.

Предохранение стекол от запотевания и обмерзания

Для предотвращения запотевания ветрового стекла и стекол передних дверей во время дождя и в условиях повышенной влажности необходимо направить на них холодный или подогретый воздух. Для этого:

- переключатель «1» (рис. 69б) установить в положение ;

– переключателем «2» установить необходимую температуру воздуха, подаваемого на стекла;

- переключатель «3» установите в положение «1» или «2».

Для размораживания стекол в холодное время года необходимо переключателем «2» (рис. 69б) установить максимальную температуру подаваемого воздуха и включить переключатель «3» в одно из минимальных положений, например, режим «1». По мере прогрева двигателя установите переключатель «3» в положения «2» или «3».

Для предотвращения запотевания и обмерзания заднего стекла используйте электрообогрев стекла, который включается путем нажатия на клавишу выключателя «8» (рис. 40).

ВНИМАНИЕ!

Не допускайте повышения влажности воздуха в салоне. Для этого поддерживайте в сухом состоянии резиновые коврики и ковровые покрытия, очищайте их своевременно.

Содержите стекла автомобиля в чистоте как снаружи, так и изнутри – ведь на грязных стеклах задерживается больше влаги, увеличивается время на их размораживание!

Кондиционирование салона (в варианте исполнения)

Система воздушного кондиционирования предназначена для совместной работы с системами отопления и вентиляции в целях обеспечения максимального комфорта в любых погодных условиях.

Система воздушного кондиционирования функционирует только при работающем двигателе и включенном переключателем 8 вентилятора обдува.

Для включения кондиционирования необходимо нажать на клавишу «*», при этом загорается контрольный индикатор, встроенный в клавишу переключателя.

Для отключения системы воздушного кондиционирования нажать на клавишу «*» повторно. Включение системы воздушного кондиционирования уменьшает влажность воздуха на выходе из дефлекторов панели приборов, чем при направлении потока воздуха на лобовое стекло, способствует устранению его запотевания при повышенной влажности воздуха.

Важно при кондиционировании:

При очень высокой температуре в салоне перед запуском двигателя дайте нагретому воздуху возмож-

ность покинуть салон автомобиля, открыв окна (проветрите салон).

Для повышения эффективности охлаждения салона, при включении системы воздушного кондиционирования всегда закрывайте окна, чтобы охлажденный воздух не выходил наружу.

С целью ускорения охлаждения салона включите на короткое время режим рециркуляции. Не рекомендуется использовать режим рециркуляции длительно, так как это приводит к ухудшению микроклимата в салоне.

Нельзя направлять потоки охлажденного воздуха в сторону головы, на открытые участки рук, тела, т.к. это может привести к переохлаждению и последующему заболеванию! По этой же причине не рекомендуется большая разница (более 10... 12°C) температур воздуха в салоне и наружной температуры окружающего воздуха.

Если система воздушного кондиционирования включена, возрастает расход топлива. Выключайте систему воздушного кондиционирования, если в её работе нет необходимости.

ПРЕДУПРЕЖДЕНИЕ

Автомобиль оборудован кондиционером, заправленным озонобезопасным фреоном R 134 «А».

Система находится под высоким давлением. При сервисном обслуживании дилерами LADA используется только масло ATMOS GU10. Объемы заправки фреона указаны в таблице «Номинальные заправочные объемы».

Техническое обслуживание

Для обеспечения эффективности работы системы воздушного кондиционирования её необходимо включать на короткое время не реже одного раза в месяц, вне зависимости от погоды и времени года. Самостоятельное устранение неполадок в работе системы не допускается. Обратитесь за консультацией к официальному дилеру LADA.

Стеклоочистители

Стеклоочистители ветрового или заднего стекол (для кузова «хэтчбек» и «универсал») включаются при установке ключа выключателя зажигания в позицию «1».

Для устранения разводов налета дорожной соли или элементов дорожного покрытия периодически очищайте щетки и стекла жидкостью из бачка омывателя.

Наличие жира, воска, насекомых и т.д. на ветровом или заднем стек-

лах может привести к неравномерной работе стеклоочистителей и появлению грязных разводов на стекле. Если разводы не убираются после нанесения на стекло жидкости из бачка омывателя, почистите внешнюю сторону стекла и щетки мягкой тканью с использованием специальных моющих средств. После очистки промойте стекло и щетки чистой водой.

ВНИМАНИЕ!

1. Не следует включать стеклоочиститель в случае, если ветровое или заднее стекла сухие. Это может привести к появлению царапин на стекле или повредить щетки. Перед включением стеклоочистителей при сухом стекле всегда используйте омыватель стекол.

2. Если щетки примерзли к стеклу, то перед включением стеклоочистителя следует сначала включить обогрев ветрового стекла (см. раздел «Вентиляция и отопление»).

Попытка включения стеклоочистителей при примерзших к стеклу щетках может привести к повреждению резинок щеток.

3. Не очищайте щетки бензином или растворителем, это приведет к повреждению щеток.

ЭКСПЛУАТАЦИЯ АВТОМОБИЛЯ

УСТАНОВКА НОМЕРНЫХ ЗНАКОВ

Передний номерной знак 4 (рис. 70) крепится двумя самонарезающими винтами 2 с шайбами 3 к переднему бамперу 1. Перед установкой заднего номерного знака вставьте в отверстия задней стенки 5 пластмассовые втулки 6, установите номерной знак 9 и закрепите его самонарезающими винтами 7 с шайбами 8.

Основы безопасной эксплуатации автомобиля

Ваша безопасность и охрана среды обитания зависят от технической исправности вашего автомобиля и соблюдения правил его эксплуатации. Нижеприведенные рекомендации в значительной степени повысят Вашу безопасность на дорогах и позволят сохранить транспортное средство в исправном состоянии.



Рис. 70. Установка номерных знаков

Меры предосторожности при эксплуатации автомобиля

Не превышайте нагрузки автомобиля, указанной в данном руководстве. Перегрузка приводит к повреждению элементов подвески, преждевременному износу шин и к потере устойчивости автомобиля.

Не допускайте быстрой езды по дорогам с нарушенным покрытием, так как резкие удары могут деформировать элементы подвески и кузова.

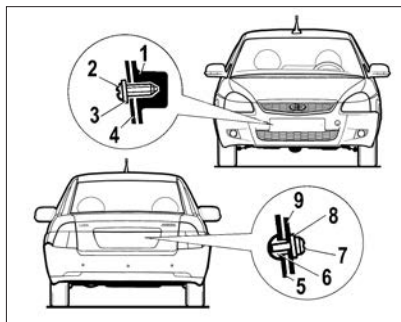
Регулярно проверяйте состояние защитных резиновых чехлов рейки рулевого механизма, шаровых опор, тяги переключения передач, шарниров привода передних колес, а

также защитных колпачков шарниров рулевых тяг. Если чехол или колпачок поврежден, неправильно установлен или скручен, то в шарнир или механизм будут проникать пыль, вода и грязь, что вызовет их усиленный износ и разрушение. Поэтому поврежденный чехол или колпачок немедленно заменяйте новым, а неправильно установленный или скрученный – поправьте.

ВНИМАНИЕ!

Жидкостные выделения из выхлопной трубы относятся к конденсату и являются естественным рабочим процессом, неисправностью не является.

ВНИМАНИЕ!

Для смазки узлов и агрегатов применяйте материалы, рекомендуемые заводом-изготовителем в приложении 1 либо обратитесь за соответствующей информацией к дилеру LADA. Применение других материалов может привести к преждевременному износу или повреждению этих узлов и агрегатов.

Характерной особенностью двигателя является его низкая шумность. Чтобы избежать работы дви-

гателя на высоких оборотах при движении автомобиля, своевременно переключайте передачи. Тем самым Вы продлите срок службы двигателя и снизите расход топлива.

ВНИМАНИЕ!

Двигатель автомобиля рассчитан на применение бензина с октановым числом не ниже, чем указано в приложении 1. Эксплуатация автомобиля на бензинах с меньшим октановым числом приведет к выходу его из строя!

Не забывайте регулярно проверять давление воздуха в шинах, так как эксплуатация шин с давлением, отличающимся от рекомендованного, приводит к их преждевременному износу, увеличению расхода топлива, а также к ухудшению устойчивости и управляемости автомобиля.

ПРЕДУПРЕЖДЕНИЕ

Разница давления воздуха в шинах на одной оси всего на 0,02 – 0,03 МПа увеличивает расход топлива и ухудшает управляемость, а при экстренном торможении может привести к заносу!

На автомобиле установлен трос привода сцепления с механизмом компенсации износа накладок сцепления, благодаря которому исключена ручная регулировка при-

вода за весь срок службы накладок. Во избежание пробуксовки сцепления, после переключения передачи и включения сцепления, снимите ногу с педали.

ВНИМАНИЕ!

В процессе движения не держите ногу на педали сцепления и не держите руку на рычаге переключения передач, это может привести к повреждению и преждевременному износу деталей механизма переключения передач.

При работе педали в процессе выключения и включения сцепления происходит замыкание и размыкание зубчатых элементов в механизме компенсации износа накладок, что может сопровождаться характерным звуком в виде щелчка. Данный звук не должен вызывать опасения о нарушении работоспособности привода сцепления, он может возникать и исчезать по мере износа накладок, при этом полнота выключения и включения сцепления полностью обеспечивается.

На автомобилях, оборудованных электроусилителем рулевого управления (**в вариантном исполнении**), при достижении крайних положений поворота рулевого колеса появление незначительного стука не является признаком неисправности.

Следите за чистотой клемм и зажимов аккумуляторной батареи и за надежностью их соединения: помните, что окисление клемм и зажимов, а также ненадежное соединение вызывают искрение в месте ненадежного контакта, что может привести к выходу из строя электронного оборудования автомобиля. Не допускается проверять работоспособность генератора при работающем двигателе путем снятия зажимов с аккумуляторной батареи.

ПРЕДУПРЕЖДЕНИЕ

На автомобиле применяются катушки зажигания, устанавливаемые непосредственно на свечи зажигания и генерирующие высокое напряжение. При работающем двигателе касание элементов системы зажигания небезопасно.

При техническом обслуживании автомобиля проверяйте надежность соединений жгута проводов с катушками зажигания.

Кроме того, не рекомендуется проверять цепи высокого напряжения «на искру», так как это может привести к выходу из строя элементов системы зажигания.

Во избежание разрядки аккумуляторной батареи при неработающем двигателе не оставляйте на длительное время ключ в выключателе зажигания.

Избегайте резкого открывания дверей в конце их хода. Не оставляйте незакрытыми двери на остановке при сильном ветре, чтобы избежать деформации передних кромок дверей.

Зимой, для предотвращения выхода электростеклоподъемников из строя обязательно очищайте стекла дверей ото льда и снега.

ВНИМАНИЕ!

Ваш автомобиль оснащен электронной системой управления двигателем (ЭСУД), которая имеет функцию автоматической регистрации основных параметров эксплуатации двигателя и автомобиля (регистратор), что позволяет фиксировать факты нарушения правил эксплуатации, приведенные в данном руководстве по эксплуатации. При продаже требуйте проверки содержимого регистратора и наличия отметки о его активации в сервисной книжке. Выявление следующих нарушений может повлечь за собой отказ на гарантийное обслуживание силового агрегата Вашего автомобиля:

1. Несоответствие VIN-автомобиля, номера двигателя, даты производства или номера для запасных частей, занесенных в электронный регистратор контроллера ЭСУД Вашего автомо-

биля данным маркировки двигателя и кузова автомобиля и ПТС.

2. Несоответствие пробега автомобиля, зарегистрированного электронным регистратором контроллера ЭСУД автомобиля и одомером щитка прибора.

3. Длительная эксплуатация двигателя и автомобиля в скоростных режимах, не рекомендуемых руководством по эксплуатации.

4. Эксплуатация двигателя в температурных режимах, не рекомендованных руководством по эксплуатации.

5. Длительная работа ЭСУД в режиме гашения детонации (например, работа двигателя на низкооктановом бензине).

6. Длительная работа двигателя с перебоями в системе зажигания, например, с загрязненными свечами.

7. Длительная работа двигателя с неисправным или отсутствующим датчиком кислорода.

8. Эксплуатация двигателя с неисправным (или отключенным) датчиком скорости.

9. Длительная эксплуатация двигателя с включенным сигнализатором «Двигатель».

10. Эксплуатация автомобиля с контроллером ЭСУД, имеющим ПО, отличное от санкционированного заводом-изготовителем.

11. Несанкционированное вмешательство в работу регистратора.

Эксплуатация нового автомобиля

Во время пробега первых 3000 км:
– после пробега первой тысячи километров проконтролируйте затяжку болтов крепления колес и, при необходимости, подтяните;
– при движении автомобиля не превышайте скорости, указанных в таблице 5;

Таблица 5

Скорости движения нового автомобиля, км/ч

Пробег, км	Передача в коробке передач				
	первая	вторая	третья	четвертая	пятая
0 – 500	20	40	60	80	90
500 – 3000	30	50	70	90	110

– своевременно, в соответствии с дорожными условиями, включайте низшие передачи в коробке передач, избегая перегрузки двигателя;

– не производите буксировки прицепа или другого автомобиля;

– режимы движения – резкое начало движения с места, в том числе, с включенным ручным тормозом, разворот с пробуксовкой передних колес при максимальных оборотах двигателя – не допускаются, так как это приводит к повреждению узлов трансмиссии;

– не допускайте работу двигателя в режиме перегрева (в красной зоне);

– не допускайте превышения максимально разрешенных оборотов двигателя (выше 6000 об/мин);

– не допускайте езду при наличии пропусков воспламенения (перебои в работе двигателя и подергивания при движении автомобиля).

До окончания периода приработки тормозных колодок (в течение 3000 км) относительная разность тормозных сил колес задней оси при замере по методике согласно ГОСТ Р 51709-2001 не должна превышать 35%.

Подготовка автомобиля к движению

ВНИМАНИЕ!

Перед выездом из гаража или с места стоянки проверьте и, при необходимости, приведите в норму техническое состояние автомобиля.

Для этого:

1. Проверьте давление воздуха в шинах (см. табл. 6).

2. Проверьте уровень масла в картере двигателя и, при необходимости, доведите его до нормы.

3. Проверьте уровни охлаждающей, тормозной и омывающей жидкостей и, при необходимости, доведите их до нормы.

4. Проверьте исправность ламп внешних световых приборов и их чистоту.

5. Проверьте функционирование системы очистки ветрового и заднего стекол.

6. Проверьте правильность установки зеркал, сидений и ремней безопасности.

7. Проверьте исправность рабочей тормозной системы (отсутствие провала педали тормоза) и стояночной тормозной системы (фиксацию рычага при включенном стояночном тормозе).

Наличие следов масел и эксплуатационных жидкостей под автомобилем свидетельствует о негерметичности его узлов и агрегатов. В этом случае необходимо обратиться к дилеру LADA для выявления и устранения причин их появления.

ПРЕДУПРЕЖДЕНИЕ

Использование спрея для чистки электрических контактов колодок проводов датчиков кислорода недопустимо.

ВНИМАНИЕ!

Не откладывая, устраняйте обнаруженные неисправности у дилера LADA.

Посадка водителя за рулем

ПРЕДУПРЕЖДЕНИЕ

Безопасная техника вождения автомобиля во многом зависит от правильной посадки водителя. Правильная посадка – водитель достаточно плотно опирается на спинку сиденья, ноги при полном ходе педалей вытянуты неполностью, а обе руки, слегка согнутые в локтевых суставах, удерживают верхнюю часть рулевого колеса. Положение тела должно быть устойчивым, но не напряженным – это предотвращает быстрое утомление.

Пуск двигателя

Данные рекомендации обеспечивают пуск исправного двигателя с аккумуляторной батареей, заряженной не менее чем на 75%, с моторным маслом класса вязкости по SAE, соответствующим температуре окружающей среды (см. прил.1), на бензине класса испаряемости для зимнего периода года в зависимости от климатического района применения в соответствии с ГОСТ Р 51105-97 или ГОСТ Р 51866-2002.

1. Перед пуском двигателя вставьте ключ в выключатель зажигания, поставьте автомобиль на ручной тормоз, выжмите до упора педаль сцепления, переведите рычаг переключения передач в нейтральное положение.

2. Включите зажигание, сделайте паузу в несколько секунд, чтобы электробензонасос успел поднять давление в топливной рампе до рабочего значения.

ВНИМАНИЕ!

Во время пуска двигателя не следует нажимать на педаль акселератора. Пуск двигателя оптимизирован до температуры окружающей среды минус 27°C без участия водителя в управлении дроссельной заслонкой.

При полном (до упора) нажатии на педаль акселератора в режиме пуска двигателя топливоподача блокируется для продувки цилиндров двигателя от лишнего топлива после неудачных пусков.

3. Включите стартер. Нажатую до упора педаль сцепления удерживайте до окончания пуска и выхода двигателя на устойчивый холостой ход. После пуска двигателя отпустите ключ зажигания – стартер выключится.

Примечание. Запрещается включать стартер более чем на 10 сек.

4. Если в течение 10 секунд работы стартера двигатель не пустился, повторите пуск не ранее чем через 40 сек.

5. Если вторая попытка пуска была безуспешной, третью начните не ранее чем через 40 сек. с полностью нажатой педалью акселератора (режим продувки цилиндров). После 6–8 сек. продувки плавно отпустите педаль акселератора.

ВНИМАНИЕ!

Несоблюдение вышеуказанных рекомендаций может привести к перегрузке стартера и выходу его из строя! Для надежной и долговечной работы стартера строго следуйте этим рекомендациям!

ПРЕДУПРЕЖДЕНИЕ

Не допускается при помощи стартера начинать движение автомобиля. Это может повредить стартер и другие системы автомобиля! Движение начинайте на первой передаче в коробке передач при работающем двигателе.

6. Если и третья попытка пуска не удалась, то:

- температура окружающей среды ниже минус 27 °С (границы возможности холодного пуска двигателя без вспомогательных устройств);
- двигатель неисправен;
- отклонения от рекомендаций, приведенных выше. Для решения возникшей проблемы необходимо обратиться к дилеру LADA.

ПРЕДУПРЕЖДЕНИЕ

Выхлопные газы ядовиты! Поэтому помещение, в котором производится пуск и прогрев двигателя, должно хорошо вентилироваться.

Пуск двигателя в холодное время года

Данные рекомендации обеспечивают пуск полностью исправного автомобиля с аккумуляторной батареей, заряженной не менее, чем на 75%.

1. Вязкость моторного масла (по SAE) должна соответствовать температуре окружающей среды (см. приложение 1).

2. Бензин должен соответствовать по классу испаряемости для зимнего периода (в зависимости от климатического района применения в соответствии с ГОСТ Р 51866).

3. Оставляя автомобиль на длительное время на открытой стоянке, перед остановкой двигателя рекомендуется на одну минуту повисить частоту вращения коленчатого вала до 3000 мин⁻¹, а затем остановить двигатель.

4. Перед пуском, включив зажигание, сделайте паузу в несколько секунд, чтобы электронасос успел поднять давление топлива до рабочего значения.

5. Перед пуском и во время пуска следует до упора выжать педаль сцепления, а на педаль акселератора не нажимать.

6. Если в течение 10 секунд работы стартера двигатель не пустился, следует повторить запуск не ранее, чем через 40 секунд.

7. Если вторая попытка пуска была безуспешной, третью следует начинать с полностью нажатой педалью акселератора (режим продувки цилиндров). После 6-8 секунд продувки начинайте плавно отпустить

педаль акселератора, задержав ее в положении, при котором двигатель начнет пускаться.

8. Если и третья попытка пуска не удалась, то либо температура окружающей среды ниже, чем предусмотрено «Техническими условиями» (минус 27 градусов – граница возможности холодного пуска двигателя без вспомогательных устройств), либо неисправны системы двигателя, либо есть какое-то отклонение от рекомендаций, приведенных выше.

Особенности эксплуатации автомобиля с системой впрыска топлива

Загорание сигнализатора «Двигатель» при работающем двигателе сигнализирует о наличии неисправности. Но это не означает, что двигатель должен быть немедленно остановлен – контроллер имеет резервные режимы, позволяющие двигателю работать в условиях, близких к нормальным. Тем не менее, причина неисправности должна быть устранена у дилера LADA как можно быстрее.

Двигатель с системой впрыска топлива при наличии нейтрализатора и датчика кислорода работает исправно в том случае, если используется только неэтилирован-

ный бензин. Этилированный бензин в короткий срок выводит данные элементы из строя, появляется дымный выхлоп, резко возрастает расход топлива и ухудшается динамика автомобиля.

ВНИМАНИЕ!

При остановке двигателя из подкапотного пространства могут быть слышны щелчки и потрескивание деталей системы выпуска отработавших газов, что не является неисправностью.

ВНИМАНИЕ!

Нейтрализатор является дорогостоящим узлом, обеспечивающим охрану окружающей среды. Нейтрализатор может выйти из строя и в случае пропусков воспламенения в системе зажигания (перебой в работе двигателя и подергивания при движении автомобиля), т.к. в данном случае топливо будет воспламеняться в нейтрализаторе и температура в нем резко возрастет, что вызовет повреждение каталитического элемента нейтрализатора. Электронные блоки управления двигателем имеют функцию защиты нейтрализаторов от пропусков воспламенения.

При появлении пропусков воспламенения в одном или двух цилиндрах сигнализатор «Двигатель» включается в мигающем режиме, производится отключение подачи топлива в цилиндрах, в которых обнаружены пропуски, после этого сигнализатор «Двигатель» горит постоянно до конца поездки. При появлении пропусков воспламенения нужно принять срочные меры по их устранению. Автомобили, оснащенные нейтрализаторами, можно заводить буксировкой только при холодном двигателе. Предпочтительнее заводить двигатель с использованием другого аккумулятора или внешнего источника тока 12 В и ни в коем случае не используйте стартер для передвижения автомобиля.

Особенности эксплуатации автомобиля с электромеханическим усилителем рулевого управления

На Ваш автомобиль установлен электромеханический усилитель рулевого управления (далее по тексту электроусилитель), благодаря которому управление автомобилем становится легким и приятным. Рас-

положен электроусилитель в рулевой колонке. Электроусилитель мгновенно отслеживает все управляющие воздействия на рулевое управление и производит увеличение крутящего момента, передаваемого Вами через рулевое колесо, по определенному, специально подобранному для автомобиля, алгоритму в зависимости от скорости движения автомобиля.

ВНИМАНИЕ!

Малое усилие на рулевом колесе, обеспечиваемое электроусилителем, позволяет вращать рулевое колесо с большей скоростью. При этом в крайних положениях возможны удары ограничителя хода рейки о картер, сопровождаемые стуком. Для избежания повреждения картера рулевого механизма необходимо контролировать скорость вращения рулевого колеса в крайних положениях и не прикладывать повышенных усилий при упоре рейки в ограничитель.

Не рекомендуется эксплуатация автомобиля с неисправным электроусилителем, когда загорается контрольный сигнализатор в комбинации приборов.

Причина неисправности электроусилителя как можно быстрее должна быть установлена и устранена на предприятии сервисно-сбытовой сети изготовителя автомобиля.

Электроусилитель не работает или может отключаться в ситуациях:

- при неработающем двигателе автомобиля;
- при отключенном датчике скорости автомобиля;
- на стоящем автомобиле с работающим двигателем внутреннего сгорания с частотой более 2200 об/мин. в течение времени более 1 мин.;
- при снижении напряжения бортовой сети автомобиля;
- при низких оборотах холостого хода двигателя автомобиля.

Отключение электроусилителя сопровождается включением контрольного сигнализатора в комбинации приборов. При повторном запуске двигателя и отсутствии вышеперечисленных ситуаций работоспособность электроусилителя восстанавливается. Такие отключения вызваны алгоритмом работы электроусилителя и не являются признаками неисправности.

ДВИЖЕНИЕ АВТОМОБИЛЯ

Прогрев двигателя производится при движении автомобиля. При низкой температуре движение автомобиля рекомендуется начинать на прогревом двигателе при оборотах 1300...1500 в минуту и частично прогревом масла в коробке передач. Для обеспечения прогрева масла в коробке передач необходимо, чтобы двигатель в течение некоторого времени поработал с невысокой частотой вращения коленчатого вала при отпущенной педали сцепления. Если же у Вас такой возможности нет, и прогрев двигателя Вы производите при движении автомобиля, то при низкой температуре окружающего воздуха и после длительной стоянки рекомендуется некоторое время двигаться на низших передачах с невысокой частотой вращения коленчатого вала двигателя. По мере прогрева масла в коробке передач последовательно переходите на высшие передачи.

ВНИМАНИЕ!

Во избежание повреждения механизма переключения передач, расположенного внутри коробки передач, из-за застывшего масла не прикладывайте чрезмерных усилий к рукоятке переключения передач и не про-

изводите ударного включения передач.

При подъезде к повороту необходимо заранее оценить его и, в зависимости от радиуса поворота и состояния дорожного покрытия, уменьшить скорость, поворот проезжать в режиме «натяга», постепенно увеличивая частоту вращения коленчатого вала двигателя. Это дает возможность проезжать поворот устойчиво даже на скользких участках, избегать резких торможений или резкого отпускания педали акселератора в повороте, которые могут привести к потере сцепления колес с дорогой и, соответственно, к потере контроля над управлением автомобилем.

ВНИМАНИЕ!

Резкое трогание с места (с броском педали сцепления), в том числе с включенным ручным тормозом, разворот с пробуксовкой передних колес при максимальных оборотах двигателя не допускается!

По возможности водите автомобиль без резких ускорений и замедлений, так как это приводит к повышенному износу шин и увеличению расхода топлива. Расход топлива также увеличивается при недоста-

точном давлении воздуха в шинах, при изношенных или загрязненных свечах зажигания, при использовании моторных масел для двигателя с большей вязкостью, чем рекомендуется.

Расход топлива увеличивается и при буксировании прицепа. Кроме того, при буксировании прицепа возрастают нагрузки на кузов, двигатель и трансмиссию, что снижает их ресурс.

Во время движения следите за работой различных систем по соответствующим приборам и сигнализаторам. В нормальных условиях сигнализаторы красного света гореть не должны – их включение сигнализирует о необходимости прекратить движение, заглушить двигатель и принять меры по проверке соответствующей системы у дилера LADA и устранению возможных неисправностей.

ПРЕДУПРЕЖДЕНИЕ

При неисправностях в тормозной системе пользуйтесь услугами эвакуатора.

При движении по лужам снижайте скорость во избежание аквапланирования, которое может вызвать занос или потерю управления. Изношенные шины увеличивают такую опасность.

ВНИМАНИЕ!

Во избежание поломок двигателя, вызванных попаданием воды в цилиндры двигателя через воздухоочиститель, не допускается преодолевать брод глубиной более 300 мм.

После преодоления луж, а также после мойки автомобиля или при длительном движении по мокрой дороге, когда в тормозные механизмы колес попадает вода, произведите при движении несколько плавных торможений, чтобы просушить диски, барабаны и тормозные накладки.

ПРЕДУПРЕЖДЕНИЕ

Особое внимание и осторожность проявляйте в первые минуты после начала дождя, так как смоченная пыль на дорожном покрытии образует скользкую пленку, резко снижающую сцепление шин с дорогой.

Во время обгона в дождливую погоду включайте стеклоочиститель ветрового стекла на максимальный режим – это поможет избежать потери видимости за счет возможного выброса воды из-под колес обгоняемого транспорта. Такие меры предосторожности желательно применять и в том случае, если обгоняют Вас.

Не проводите в дождливую по-

году обгон, если водяное облако из-под колес впереди идущего автомобиля полностью закрывает обзор зоны обгона.

Чтобы не двигаться в водяном шлейфе от впереди идущих автомобилей, увеличивайте дистанцию и снижайте скорость движения.

При движении вдоль тротуаров во время дождя или после него, при проезде через лужи снижайте скорость, чтобы брызги из-под колес Вашего автомобиля не попадали на пешеходов.

Движение зимой

ПРЕДУПРЕЖДЕНИЕ

Будьте очень осторожны на мокрых или скользких участках дорог – не допускайте резких торможений и резкого нажатия или отпущения педали акселератора. С этой целью управляйте автомобилем плавно, без резких движений рулевым колесом. Снижение скорости проводите только постепенным переходом на пониженные передачи в коробке передач с частичным притормаживанием рабочими тормозами. Если, несмотря ни на что, автомобиль начинает заносить, поверните руль в сторону заноса и плавной работой рулём и пе-

далью газа выровняйте автомобиль.

В местах пересечения дорог часто возникает наледь за счет пробуксовки колес при трогании с места. Поэтому при приближении к таким местам заранее, на сухом участке, начинайте снижение скорости.

При морозах перед каждым первым, за время поездки, включением стеклоочистителя проверить, не примерзли ли щетки к стеклу.

Если щетки стеклоочистителя примерзли к ветровому стеклу, используйте функции переключателей системы вентиляции и отопления салона (см. раздел «Вентиляция и отопление салона») до тех пор, пока щетки стеклоочистителя полностью не оттают.

Для оттаивания щетки стеклоочистителя заднего стекла используйте обогрев заднего стекла.

Налипание снега на рычагах стеклоочистителя затрудняет их нормальную работу.

Остановитесь, сделайте остановку и удалите снег. При остановке на обочине дороги не забудьте включить световую аварийную сигнализацию.

ВНИМАНИЕ!

При парковке автомобиля во время снегопада рекомендуется отжать от стекла рычаги стекло-

очистителей во избежание при- мерзания щеток.

При движении автомобиля после длительной стоянки в передних и задних амортизаторах возможно появление гидравлических шумов, воспринимаемых как «стук» подвески. Шумы будут уменьшаться и полностью исчезнут по мере прогрева амортизаторов при движении.

Движение в горной местности

ВНИМАНИЕ!

При движении на подъем своевременно переходите на низшие передачи в коробке передач, не допуская перегрузки двигателя и рывков автомобиля.

На длинных спусках используйте двигатель в режиме торможения (педаль акселератора отпущена при включенной передаче, возможно и при пониженной передаче) с частичным использованием рабочих тормозов.

ПРЕДУПРЕЖДЕНИЕ

Не допускайте спуска с выключенным сцеплением и использованием только рабочих тормозов. Это приведет к разогреву тормо-

зов и закипанию тормозной жидкости. Имейте в виду, что с увеличением высоты температура закипания тормозной жидкости снижается. Закипание тормозной жидкости в колесных цилиндрах означает полный отказ рабочих тормозов – педаль тормоза проваливается.

В горной местности держитесь правой стороны дороги. Меньшая ширина дороги и сложный профиль трассы требуют большего внимания и осторожности. На поворотах подавайте звуковые и световые сигналы. При остановке на подъеме или на спуске выверните руль до упора так, чтобы в случае самопроизвольного начала движения автомобиля, его колеса уперлись в бордюр дороги.

На скользкой дороге не начинайте движение на крутой подъем, пока впереди идущий автомобиль не достигнет его вершины.

ТОРМОЖЕНИЕ И СТОЯНКА

ПРЕДУПРЕЖДЕНИЕ

Научитесь тормозить плавно, не допуская блокировки колес. Еще лучше использовать плавное притормаживание рабочими тормозами с одновременным пере-

ходом на пониженные передачи в коробке передач.

Такой прием обеспечивает курсовую устойчивость автомобиля даже на скользких участках дорог и, кроме того, способствует экономии топлива, увеличивает ресурс шин и тормозных накладок.

Если при исправных подвесках, отрегулированных углах установки передних колес и нормальном давлении воздуха в шинах при торможении автомобиль уводит в сторону и Вам необходимо доворачивать руль, чтобы сохранить направление движения, необходимо провести проверку рабочих тормозов у дилера LADA.

Садясь впервые за руль автомобиля, проверьте на свободном участке дороги работу тормозов на скоростях 40, 60 и 80 км/ч, что необходимо для оценки состояния тормозов и приобретения первого навыка.

ВНИМАНИЕ!

Во избежание прилипания тормозных колодок к барабанам не ставьте автомобиль на длительную стоянку в осенне-весенний период с включенным стояночным тормозом.

ПРЕДУПРЕЖДЕНИЕ

В случае выхода из строя одного из контуров тормозной системы торможение автомобиля обеспечивается второй контур. При этом ход педали тормоза увеличивается и снижается эффективность торможения, что в первый момент может быть оценено Вами как полный отказ тормозов. В данном случае не отпускайте педаль и не производите многократные нажимы, которые только увеличивают тормозной путь, а нажимайте на педаль до получения максимально возможного эффекта торможения.

При остановке или стоянке на подъеме или на спуске включите стояночный тормоз и, соответственно, первую или заднюю передачу в коробке передач.

Чтобы тормозные колодки не примерзли к барабанам после движения по мокрым дорогам при низких температурах, не оставляйте автомобиль на открытой площадке с включенным стояночным тормозом, не просушив тормоза плавными торможениями при движении к стоянке.

ПРЕДУПРЕЖДЕНИЕ

Не выключайте зажигание при движении автомобиля! С оста-

новой двигателя резко возрастает усилие, которое необходимо приложить к педали тормоза для торможения автомобиля.

Антиблокировочная система тормозов

В варианном исполнении автомобили оснащаются **антиблокировочной системой тормозов (ABS)**, которая предотвращает блокировку колес при торможении, обеспечивая тем самым сохранение устойчивости и управляемости автомобиля, а также минимальный тормозной путь практически в любых дорожных условиях. Однако при торможении на дороге с неровным или рыхлым покрытием (гравий, песок, неукатанный снег) может произойти некоторое увеличение тормозного пути по сравнению с торможением в тех же условиях с заблокированными колесами.

Торможение, регулируемое ABS, начинается со скорости более 5–8 км/ч и сопровождается незначительной пульсацией педали тормоза и характерным шумом исполнительных механизмов. ABS прекращает регулирование при снижении скорости автомобиля до 3–5 км/ч.

При экстренном торможении максимально быстро и с максимальным усилием нажимайте на педаль тормоза и не отпускайте ее до конца торможения. При изменении направления движения во время торможения также не отпускайте педаль тормоза.

ПРЕДУПРЕЖДЕНИЕ

Прерывистое торможение (отпускание и повторное нажатие педали тормоза) при исправной ABS увеличивает тормозной путь.

Индикация состояния ABS осуществляется сигнализатором «ABS». Сигнализатор загорается желтым светом при включении зажигания и через несколько секунд гаснет (режим самотестирования).

ВНИМАНИЕ!

Во всех других случаях загорание сигнализатора свидетельствует о неисправности ABS, устранение которой необходимо проводить только у дилера LADA.

При возникновении неисправности ABS работа гидравлического привода тормозов не нарушается, и сохраняется возможность торможения, как на автомобиле без ABS.

ABS выполняет также функцию электронного распределения тормозных сил (EBD), которая обеспечивает оптимальное соотношение тормозных сил передних и задних колес автомобиля при нерегулируемом ABS-торможении и при неисправности ABS.

Индикация состояния EBD осуществляется сигнализатором «EBD» или «Отказ тормоза». Сигнализатор «EBD» загорается красным светом при включении зажигания и через несколько секунд гаснет (режим самотестирования).

ПРЕДУПРЕЖДЕНИЕ

Одновременное загорание сигнализатора «ABS» и «EBD» или «ABS» и «Отказ тормоза», за исключением режима самотестирования при включении зажигания, свидетельствует о неисправности ABS и EBD. В этом случае при торможении возможна преждевременная блокировка задних колес и опасный занос автомобиля. Неисправность должна быть устранена у дилера LADA как можно быстрее.

ВНИМАНИЕ!

Во избежание ограничения работоспособности ABS и EBD не устанавливайте на автомобиль шины разной размерности.

Система электронного контроля устойчивости

В варианном исполнении автомобили оснащаются системой электронного контроля устойчивости (ESC), которая в любых дорожных условиях при отклонении автомобиля от заданного водителем направления движения (снос или занос) автоматически притормаживает одно или несколько колес и, при необходимости, уменьшает крутящий момент двигателя, тем самым компенсируя отклонение и сохраняя устойчивость и управляемость автомобиля. Система выполняет также противобуксовочную функцию (TC), которая оптимизирует пробуксовку колес при трогании и разгоне за счет притормаживания буксующего колеса и, при необходимости, уменьшения крутящего момента двигателя.

После включения зажигания ESC и TC включаются автоматически. Для отключения ESC и TC при движении в тяжелых дорожных условиях (грязь, песок, глубокий снег) нажмите и удерживайте в нажатом положении в течение 0,5–3 секунд кнопку выключателя «ESC». Отключение ESC и TC действует только при скорости автомобиля менее 50 км/ч. Включение

ESC и TC производится кратковременным нажатием кнопки выключателя «ESC» или автоматически при достижении скорости 50 км/ч.

Срабатывание ESC и TC сопровождается характерным шумом исполнительных механизмов.

ПРЕДУПРЕЖДЕНИЕ

Срабатывание ESC и TC свидетельствует о достижении предела сцепления шин с дорожным покрытием. Во избежание потери управления над автомобилем Вы должны приспособить свой стиль вождения к действительным дорожным условиям.

Индикация состояния ESC и TC осуществляется сигнализаторами «ESC» и «ESC OFF». Сигнализаторы загораются желтым светом при включении зажигания и через несколько секунд гаснут (режим самотестирования). Срабатывание ESC и TC сопровождается миганием сигнализатора «ESC». При отключенных (с помощью выключателя «ESC») ESC и TC сигнализатор «ESC OFF» горит постоянным светом.

ВНИМАНИЕ!

Во всех других случаях загорание сигнализатора «ESC» свидетельствует о неисправности ESC

и ТС, устранение которой необходимо проводить только у дилера LADA.

ВНИМАНИЕ!

Во избежание ограничения работоспособности ESC и TC не устанавливайте на автомобиль шины разной размерности.

Система вспомогательного торможения

Автомобили с ABS или ESC оснащаются вакуумным усилителем тормоза с системой вспомогательного торможения, которая по высокой скорости нажатия на педаль тормоза распознает необходимость экстренного торможения и автоматически обеспечивает максимальную эффективность торможения в течение всего времени, пока нажата педаль тормоза.

БУКСИРОВАНИЕ АВТОМОБИЛЯ



Рис. 71. Буксирование автомобиля

Для буксирования автомобиля закрепляйте трос только в предназначенных для этой цели передней или задней проушинах (рис. 71).

Буксировочная проушина в предпродажном комплекте отсутствует, устанавливается только **в вариантном исполнении**.

Перед буксированием установите ключ в выключателе зажигания в положение «I» и включите аварийную световую сигнализацию, согласно Правилам дорожного движения. При буксировании следите за тем, чтобы буксирный трос был постоянно натянут. Буксирование автомобиля должно проводиться плавно, без рывков и резких поворотов.

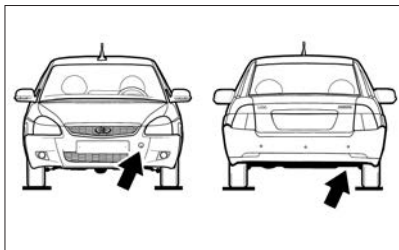

Рис. 72. Буксировочное устройство

Автомобили комплектуются в вариантных исполнениях буксировочным устройством (рис. 72), которое монтируется через специальный лючок 1 в переднем бампере. После буксировки съемная проушина 2 выкручивается и вкладывается в чехол с домкратом.

ВНИМАНИЕ!

Вакуумный усилитель тормозов выполняет свою функцию только при работающем двигателе. Поэтому при буксировании автомобиля с неработающим двигателем при торможении следует значительно сильнее нажать на педаль тормоза.

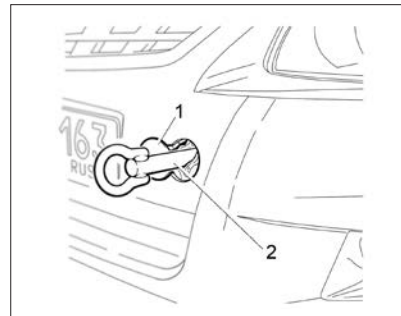
СИСТЕМА БЕЗОПАСНОЙ ПАРКОВКИ

В варианном исполнении автомобили оснащаются системой безопасной парковки (парктроник – от англ. parktronic). Система поможет избежать досадных мелких аварий и следующих за ними материальных затрат. Датчики парковки (рис. 73) помогут вам обнаружить опасное препятствие, невидимое из салона автомобиля.

Препятствие сзади автомобиля система обнаруживает при помощи ультразвуковых датчиков, работающих по принципу эхолокации. Система предназначена для предупреждения водителя о приближении к препятствию при движении задним ходом. Предупреждение водителя о приближении к препятствию и информирование о расстоянии до препятствия осуществляется акустическим сигнализатором.

При включенном зажигании и при включенной задней передаче система включается в работу автоматически, при этом раздается короткий звуковой сигнал высокого тона. Если препятствие находится в зоне обнаружения, система информирует водителя о наличии препятствия



Рис. 73. Датчики парковки

прерывистым или непрерывным звуковым сигналом, в зависимости от расстояния до препятствия. Автомобиль при этом может двигаться задним ходом или стоять.

При приближении автомобиля препятствию, начиная с расстояния около 100 см, включается прерывистый сигнал тревоги высокого тона, частота которого увеличивается при сближении с препятствием и который становится непрерывным при расстоянии между бампером и препятствием около 40 см.

ВАЖНО!

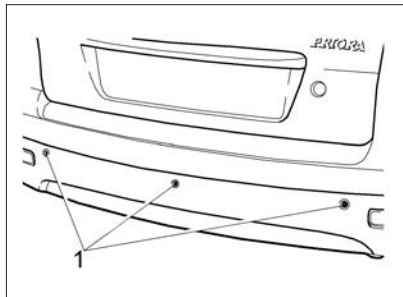
Следует иметь в виду, что для полной остановки автомобилю

потребуется некоторое время, которое зависит от реакции водителя, погодных условий, состояния дорожного покрытия, особенностей работы тормозной системы, инерции автомобиля, поэтому при срабатывании системы парковки водитель обязан максимально снизить скорость движения и остановить автомобиль при появлении непрерывного звукового сигнала.

ВНИМАНИЕ!

Система парковки является вспомогательной системой, которая помогает водителю оценить расстояние до обнаруженного препятствия.

Движение задним ходом считается маневром повышенной опасности. Водитель, в соответствии с требованиями Правил дорожного движения, обязан убедиться в безопасности данного маневра перед его началом и во время движения. Для этого обязательно необходимо контролировать обстановку сзади автомобиля при помощи боковых зеркал и зеркала заднего вида.

Система парковки включает:

- блок управления с функцией диагностики, установленный в багажном отделении;
- три ультразвуковых датчика, установленных в заднем бампере;
- звуковой сигнализатор, установленный в районе задней полки.

Особенности работы и эксплуатации системы парковки:

1. После включения системы раздается короткий звуковой сигнал высокого тона, далее блок управления проводит комплексную проверку с целью обнаружения дефектных датчиков или других неисправностей системы.

Если обнаружен дефектный датчик или другая неисправность системы, после сигнала включения раздается непрерывный звуковой сигнал низкого тона в течение 3 секунд, затем:

- если неисправен левый (по ходу автомобиля) датчик, система сигнализирует о неисправном датчике одним коротким сигналом низкого тона;
- если неисправен центральный датчик, система сигнализирует о неисправном датчике двумя короткими сигналами низкого тона;

– если неисправен правый (по ходу автомобиля) датчик, система сигнализирует о неисправном датчике тремя короткими сигналами низкого тона.

– если неисправен блок управления, то раздается сигнал низкого тона длительностью около 2 секунд.

После сигнализации о наличии неисправности, система отключается.

2. Следует учитывать, что из-за особенностей распространения ультразвуковых волн, система не определяет опасные препятствия, которые рассеивают или поглощают ультразвуковые волны. Это очень низкие, тонкие, заостренные предметы, пуховая одежда, мягкий снег и т.п.

Следует воспользоваться другими способами контроля за обстановкой сзади автомобиля при приближении к препятствиям, типа пандус, из-за геометрических особенностей таких препятствий.

3. При эксплуатации автомобиля с прицепом для отключения системы парковки необходимо соединить с «корпусом» автомобиля черной голубой провод, вывод которого находится около заднего левого фонаря.

Примечание. Тягово-сцепное устройство, устанавливаемое на автомобиль, должно быть со съёмным тяговым кронштейном, т.к. система определяет расстояние от бампера до препятствия.

4. Для предотвращения неправильной работы датчики должны быть чистыми от снега, льда и грязи. При очистке датчиков нельзя пользоваться твердыми или острыми предметами. Датчики нужно беречь от ударов.

5. Замена неисправных компонентов системы производится у дилера LADA.

ТЕХНИЧЕСКОЕ ОБСЛУЖИВАНИЕ И ТЕКУЩИЙ РЕМОНТ АВТОМОБИЛЯ

В данном разделе приведено краткое описание некоторых видов работ по техническому обслуживанию и текущему ремонту автомобиля.

Полная технология технического обслуживания, ремонта и утилизации имеется у дилеров LADA, которые оснащены специальным оборудованием и инструментом. Техническое обслуживание и ремонт Вашего автомобиля проводите в строгом соответствии с требованиями сервисной книжки, прилагаемой к Вашему автомобилю.

СИСТЕМА СМАЗКИ ДВИГАТЕЛЯ

При работающем двигателе незначительный расход моторного масла – нормальное явление. В начальный период эксплуатации расход масла несколько повышен. Величина расхода масла зависит от стиля вождения автомобиля и определяется нагрузкой на двигатель и частотой вращения коленчатого вала. Ввиду неодинакового режима работы двигателя у разных водителей расход масла двигателем может колебаться в широких пределах из-за разницы в температуре двигателя и вязкости масла. Регулярно, особенно перед дальними поездками, следует проверять уровень масла в картере двигателя. Эксплуатационной нормы расхода масла не существует.

Уровень масла проверяется на холодном неработающем двигателе при нахождении автомобиля на горизонтальной поверхности. Рукоятка указателя 1 (рис. 74) уровня масла выведена вровень с верхней крышкой двигателя. Уровень масла должен находиться от верхнего до нижнего края насечки (**MIN** и **MAX**) на указателе.

При необходимости доливка масла производится через горловину, закрываемую пробкой 2.



Рис. 74. Проверка уровня масла в картере двигателя

После доливки уровень масла следует контролировать не ранее, чем через три минуты, чтобы долитая порция масла успела стечь в картер. Для правильного измерения необходимо вставлять указатель 1 уровня масла в его установочное отверстие до упора.

ВНИМАНИЕ!

Не допускайте превышения уровня масла в картере двигателя выше насечки указателя уровня масла.

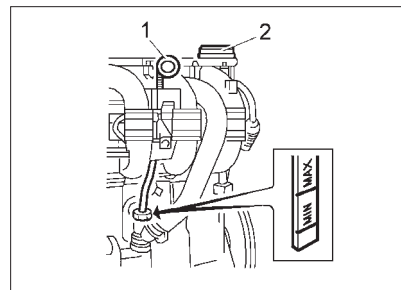
В противном случае масло через систему вентиляции картера будет попадать в камеру сгорания и вместе с отработавшими газами вырывается в атмосферу, а продукты сгорания мас-

ла приведут к выходу нейтрализатора из строя.

Инструкция пользования автоматизированной трансмиссией (АМТ)

Трансмиссия АМТ основана на базе пятиступенчатой механической коробки передач 2180, управление процессами перелючения передач осуществляется синхронной работой двух электромеханических актуаторов, которые, в свою очередь, управляются контроллером трансмиссии TCU.

Актуатор переключения установлен на месте взамен штатного тросового механизма переключения.

Автомобиль с трансмиссией АМТ не имеет педали сцепления, все процессы оперирования сцеплением автоматизированы, обеспечиваются электрическими сигналами и обрабатываются актуатором сцепления.



Все режимы трансмиссии индцированы буквенными обозначениями на декоративной крышке селектора и дублированы в цифровом виде

на электронном табло комбинации приборов:

- Индикация режима работы: **NRAM**;
- Индикация включенной передачи режима работы: **1 2 3 4 5**;
- Индикация всех режимов, кроме **R**, производится одновременно с номером включенной передачи, например:

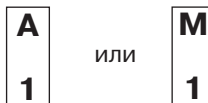

Трансмиссия, помимо задней передачи, обозначенной **R**, имеет два основных режима движения:

– автоматический **A**, при котором, в зависимости от скорости движения, оборотов двигателя и других параметров осуществляется полностью автоматическое переключение передач без участия водителя;

– мануальный режим **M** осуществляется водителем простым касанием контактов селектора в положении:

- + – повышение передач;
- – понижение передач.

Управление селектором легкое, с фиксированными положениями режимов, кроме касаний на повышение или понижение передач в режиме **M** (+ и –).

Запуск двигателя возможен только в нейтральном положении **N** и при нажатой педали тормоза. Это требование безопасности, и в любых других положениях селектора двигатель не запустится.

Движение возможно после перевода селектора в положение **A** или **M** при нажатой педали тормоза. При нажатии на педаль акселератора сцепление включается, и автомобиль начинает движение. Если педаль акселератора не нажимается, автомобиль не трогается, но может свободно катиться, несмотря на включенный режим движения и включенную передачу. Режим «ползучести» трансмиссия АМТ не имеет конструктивно.

Если после запуска двигателя перевести селектор в положение **M**, включится первая передача. Далее можно переключать передачи в ручном режиме. Переключение повышающих передач на режиме **M** в обычных эксплуатационных режимах осуществляется только водителем последовательно 1-2-3-4-5 и в обратном порядке.

Будьте внимательны, при трогании и движении на первой передаче можно достигнуть максимальных оборотов двигателя, это выполнено специально с целью заезда на кру-

тые и затяжные подъемы, используя только первую передачу. При достижении максимальных оборотов двигателя на второй и всех остальных передачах, система переключит передачу на повышающую с целью предотвращения повреждения двигателя. Понижение передач при понижении скорости осуществляется автоматически в зависимости от снижения скорости. Режим **М** позволяет проводить комбинированное торможение автомобиля рабочим тормозом и двигателем последовательным переключением передач на более низшие.

На всех режимах движения ощущаются задержки, обусловленные работой системы синхронизации коробки передач в процессе переключения. Режим **А** настроен на максимально комфортный стиль вождения, и задержки несколько более длительны, чем на режиме **М**.

Режимы **А** и **М** обладают функцией резкого ускорения kick-down, он активируется в зависимости от интенсивности нажатия на педаль акселератора, на режиме **М** она более замедленна.

В движении возможно перевести рычаг селектора из положения **А** в положение **М** и обратно. Если требуется выбрать самостоятельный режим переключения, или,

в процессе движения на режиме **А** требуется предварительно перейти на более низшую передачу (например, при обгоне с выездом на встречную полосу движения), можно включить режим **М**, совершить маневр и после этого вернуться обратно в режим **А**, при этом система включит соответствующую скорости передачу. Аналогичную смену режима движения с **А** на **М** возможно проводить при движении на затяжных подъемах в гору.

ВНИМАНИЕ!

Для обеспечения безопасности при управлении автомобилем с прицепом в сложных дорожных условиях (горные, грунтовые и заснеженные дороги, либо дороги с поврежденным покрытием) использовать прицеп, массой не более 450 кг (в обычных условиях движения полная масса прицепа, оборудованного тормозами не более 900 кг), и рекомендуется перейти на режим «М». При движении по дорогам со скользким покрытием (мокрое, грязное, гололеда и т.п.) в режиме «А» рекомендуется плавное управление педалью акселератора для исключения пробуксовки колес.

При переключении рычага из положения **А** в положение **Р** в дви-

жении система заблокирует включение передачи заднего хода. При этом индикатор символа режима **Р** будет мигать, указывая водителю, что данное переключение невозможно.

Для исключения случаев поломки трансмиссии, система во всех случаях не позволит включить не соответствующую скорости передачу.

В случае необходимости раскачивания автомобиля, например, при буксовании, возможно переключение режимов **Р – А** и наоборот через **Н**, но без задержки в **Н** и без нажатия педали тормоза, при условии, что скорость не превышает **3 км/ч**. При скорости выше **3 км/ч** переключение с **А** на **Р** или с **Р** на **А** только при нажатии на тормоз. Для успешного включения передачи заднего хода в ряде случаев необходимо выждать 8 сек. для успешной отработки системой функции обеспечения включения задней передачи.

Выключать зажигание можно в любом положении селектора. При этом в положении **Н** автомобиль может катиться и его можно буксировать, в других положениях селектора автомобиль останется на выбранном режиме (**Р** – на задней передаче, **А** и **М** – на первой передаче), и сцепление замкнуто. На уклонах необходимо дополнительно обеспечить предупреждение самопроеиз-

вольного качения автомобиля ручным тормозом.

При въезде на крутые подъемы при малой скорости (такие, как паркинги, эстакады) следует учесть, что при снижении оборотов двигателя ниже минимальных (650 мин^{-1}), сцепление выключится автоматически, чтобы избежать останова двигателя. На уклоне это может привести к скатыванию автомобиля вниз. В данном случае необходимо обеспечивать движение с оборотами двигателя, превышающими минимальные.

При разряженной АКБ запуск двигателя от колес буксировкой возможен. Для этого требуется ускорить автомобиль на нейтрали **N** до скорости выше 7 км/ч , только потом переключить селектор в положение **A**. Контроллер трансмиссии зарегистрирует скорость и активирует функцию запуска с колес.

Включение индикатора  «шестеренка» в комбинации приборов указывает на неисправность трансмиссии. В этом случае необходима диагностика системы АМТ специализированным оборудованием. Переключения при этом могут быть некомфортными, очень замедленными или резкими.

При перегреве сцепления индикатор  «шестеренка» работает в мигающем режиме и дополнительно

сцепление пульсирует в процессе трогания, чтобы предупредить водителя. В этом случае, после остывания сцепления, лампочка погаснет при повторном запуске двигателя. Если это не произошло, также необходимо провести диагностику системы АМТ специализированным диагностическим оборудованием.

КОРОБКА ПЕРЕДАЧ

Проверку уровня масла выполняйте на остывшей коробке передач. Уровень масла должен быть между метками **MIN** и **MAX** указателя 1 (рис. 75) уровня масла. Доливку масла проводите небольшими порциями через отверстие, закрываемое указателем уровня масла.

Слив отработанного масла проводите через отверстие, закрываемое пробкой 2.

Автоматизированная коробка передач

При комплектации автомобиля автоматизированной коробкой передач движение происходит нажатием только педалей акселератора и тормоза. Первая передача является стандартной передачей для трогания с места.



Рис. 75. Проверка уровня масла в коробке передач

После выключения ручного тормоза и приведения в действие педали акселератора автомобиль стартует. Переключение передач выполняется полностью автоматически.

Водитель может использовать рычаг переключения передач (рис. 76) для завершения автоматического режима в любое время и выполнять ручное вмешательство в программе автоматического привода. Водитель может сохранить фактическую передачу или переключить коробку передач на более низкую или высокую передачу вручную. Если повышение или понижение передачи приведёт к завышенным оборотам двигателя, переключение передач может быть заблокировано.

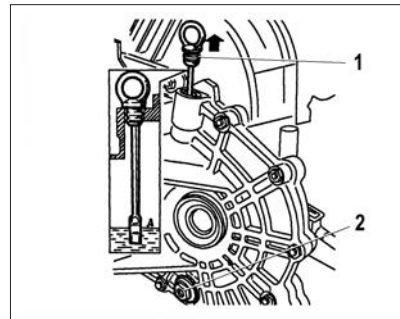

Рис. 76. Рычаг переключения передач

Компьютер отображает в комбинации приборов следующую информацию, касающуюся функционирования роботизированной коробки передач:

- включенная передача;
- автоматический или ручной режим (AUTO или MANUAL);
- рабочее состояние тормозной педали.

Рычаг переключения передач автоматизированной коробки передач

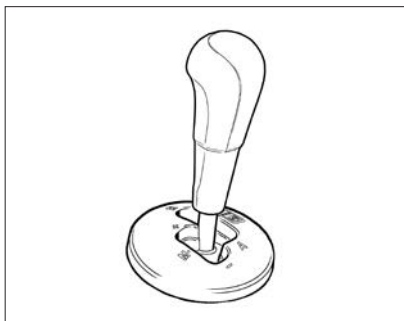
Рычаг переключения передач имеет две линии (рис. 77) – одна для переключения из нейтрального положения (**N**) на задний ход (**R**) или автоматический режим (**A**) и другая



Рис. 77. Схема рычага переключения передач

для переключения на более высокую или низкую передачу в режиме ручного управления (**M**). Две линии соединены посредством дорожки для переключения между автоматическим режимом (**A**) и режимом ручного управления.

Режим ручного управления (**M**) может быть включен только из автоматического режима (**A**). Передачу заднего хода (**R**) можно запрашивать только из нейтрального положения (**N**). Переключение на более высокую (+) или низкую передачу (-) возможно только в режиме ручного управления (**M**).

Положения (**N**), (**R**), (**A**), (**M**) являются фиксированными, положения (+) и (-) нефиксированными.

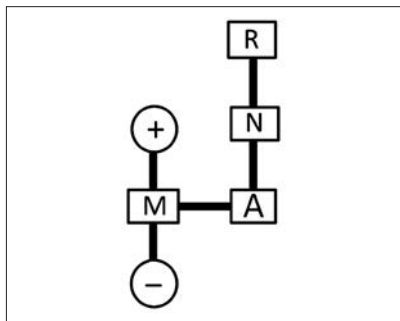
СИСТЕМА ОХЛАЖДЕНИЯ ДВИГАТЕЛЯ

Проверку уровня охлаждающей жидкости в расширительном бачке 1 (рис. 78) проводите только на холодном двигателе. Уровень охлаждающей жидкости должен быть между метками **MIN** и **MAX**, нанесенными на корпусе расширительного бачка, который выполнен из полупрозрачного материала, позволяющего визуально контролировать уровень жидкости. В процессе эксплуатации автомобиля уровень охлаждающей жидкости в расширительном бачке может понижаться. Доливку охлаждающей жидкости проводите через отверстие, закрываемое пробкой 2. После доливки жидкости пробка должна быть плотно завернута, так как расширительный бачок при работающем и прогретом двигателе находится под давлением.

ПРЕДУПРЕЖДЕНИЕ

Во избежание ожогов открытие пробки расширительного бачка для доливки охлаждающей жидкости проводите только на холодном двигателе.



Рис. 78. Расширительный бачок

В тех случаях, когда уровень охлаждающей жидкости постоянно понижается и приходится часто доливать ее, обратитесь к дилеру LADA.

ТОРМОЗНАЯ СИСТЕМА

Уровень тормозной жидкости в бачке 3 (рис. 79), установленном на главном тормозном цилиндре, проверяйте визуально по меткам на корпусе бачка, выполненного из полупрозрачной пластмассы. При снятой крышке 2 с датчиком 1 аварийного уровня тормозной жидкости и новых накладках тормозных колодок уровень тормозной жидкости должен быть на метке **MAX**. После установки крышки 2 с датчиком 1 уровень тормозной жидкости должен быть у нижней кромки заливной горловины бачка.

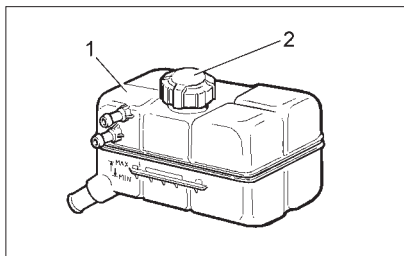
Если гидропривод тормозов исправен, понижение уровня жидкости в бачке связано с износом накладок колодок тормозных механизмов. Понижение уровня жидкости до метки **MIN** косвенно свидетельствует об их предельном износе. В этом случае необходимо провести контроль состояния накладок, а доливать тормозную жидкость в бачок нет необходимости, так как при установке новых колодок уровень жидкости в бачке поднимется до нормального.

Сигнализатор «Отказ тормоза» загорается, когда уровень тормоз-



Рис. 79. Бачок гидропривода тормозов

ной жидкости в бачке опустится ниже метки **MIN**, что при частично изношенных или новых накладках колодок тормозных механизмов говорит о потере герметичности системы и об утечке жидкости. Доливку жидкости в этом случае проводите только после восстановления герметичности системы у дилера LADA.

ПРЕДУПРЕЖДЕНИЕ

При неисправностях в тормозной системе пользуйтесь услугами эвакуатора.

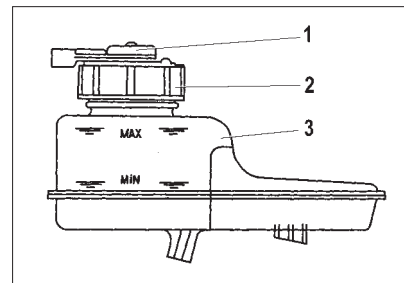
Проверяя уровень тормозной жидкости в бачке, не забудьте также проверить исправность работы дат-

чика аварийного уровня тормозной жидкости, для чего нажмите сверху на центральную часть защитного колпачка датчика – при включенном зажигании в комбинации приборов должен загореться сигнализатор «Отказ тормоза» красным светом.

ПРЕДУПРЕЖДЕНИЕ

При приближении уровня тормозной жидкости в бачке гидропривода тормозов к метке MIN или отказе аварийной сигнализации немедленно обратитесь к дилеру LADA для устранения неисправности.

ГИДРОУСИЛИТЕЛЬ РУЛЕВОГО УПРАВЛЕНИЯ

Для обеспечения нормальной работы гидравлического усилителя рулевого управления (устанавливается **в варианном исполнении**) необходимо регулярно контролировать уровень рабочей жидкости в бачке гидроусилителя. Уровень жидкости при холодном гидронасосе и неработающем двигателе должен находиться между двумя рисками указателя крышки бачка. Падение уровня жидкости свидетельствует о разгерметизации системы и требует обязательной проверки и устранения течи в местах неплотного соединения, что должно быть выполнено у дилеров LADA, выполняющих гарантийный ремонт и техническое обслуживание автомобилей на территории Российской Федерации по договору с изготовителем (приложение 1 к гарантийному талону).

В крайних положениях рулевого колеса возможно появление шума, вызванного работой перепускного клапана. Это не является неисправностью. При возвращении рулевого колеса к среднему положению перепускной клапан выключается и шум исчезает.

ПРЕДУПРЕЖДЕНИЕ

Система гидроусилителя рулевого управления заправлена рабочей жидкостью Pentosin Hydraulik Fluid CHF 11 S-TL VW52137.

При техническом обслуживании и ремонте системы запрещается использовать другие жидкости и смешивать их с указанной жидкостью.

Устранение неисправностей и доливка рабочей жидкости должны выполняться только у дилера LADA.

ВНИМАНИЕ!

При работающем двигателе не удерживайте рулевое колесо более 5 секунд после его поворота в крайнее правое или крайнее левое положение. Это может привести к повреждению насоса гидроусилителя рулевого управления.

СИСТЕМА ОМЫВА И ОЧИСТКИ СТЕКОЛ

В бачке (рис. 80) омывателей ветрового стекла постоянно должна быть стеклоомывающая жидкость, доливку жидкости осуществляйте через отверстие, закрываемое пробкой.

В теплое время года допускается использовать чистую воду, а при отрицательной температуре окружающего воздуха применяйте только специальные незамерзающие стеклоомывающие жидкости.

ВНИМАНИЕ!

При температуре окружающего воздуха ниже 0°C запрещается оставлять в бачках омывателей чистую воду (без добавки незамерзающих стеклоомывающих жидкостей) ввиду возможного повреждения электронасосов омывателей.

ВНИМАНИЕ!

1. Для обеспечения хорошей видимости через ветровое и заднее стекло необходимо содержать щетки стеклоочистителя в безупречном состоянии.

2. Чтобы избежать деформации щеток, необходимо регулярно очищать щетки стеклоочистителя жидкостью из бачка омывателя.



Рис. 80. Бачок омывателей ветрового стекла

Не очищайте щетки бензином или растворителем, это приведет к деформации и ухудшению работы щетки.

3. При сильном загрязнении стекол и щеток, например, остатками насекомых (налипших на стекло), дорожной солью, элементами дорожного покрытия, следует почистить внешнюю сторону стекла и щетки мягкой тканью с использованием специальных моющих средств. После очистки промойте стекло и щетки чистой водой.

4. Учитывая, что стеклоочистители относятся к системе безопасности движения, рекомендуется при постоянной эксплуатации автомобиля 1-2 раза в год заменять щетки.

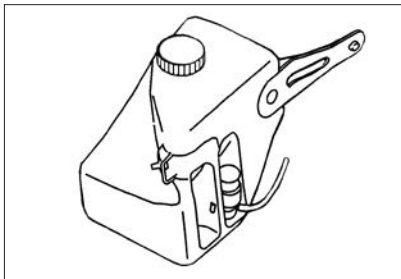
АККУМУЛЯТОРНАЯ БАТАРЕЯ

Следите за уровнем электролита в аккумуляторной батарее; уровень электролита должен быть между метками **MIN** и **MAX** (рис. 81), нанесенными на полупрозрачный корпус батареи. Не допускается эксплуатация батареи с уровнем электролита ниже линии с меткой **MIN**.

Если меток **MIN** и **MAX** на корпусе батареи нет или корпус непрозрачный, то уровень электролита должен быть на 10–15 мм выше верхнего края сепараторов.

ПРЕДУПРЕЖДЕНИЕ

В связи с тем, что электролит является агрессивной жидкостью, воздействие которой опасно для Вашего здоровья и для деталей автомобиля, рекомендуем обслуживание аккумуляторной батареи проводить у дилера LADA.

Не допускайте глубокого разряда аккумуляторной батареи и при необходимости проводите ее подзарядку.

Если аккумуляторная батарея имеет индикатор плотности и уровня электролита («глазок»), то состоя-



Рис. 81. Аккумуляторная батарея

ние батареи можно определить по его цвету:

- «глазок» зеленого цвета – уровень и плотность электролита в норме;
- «глазок» черного цвета – батарею необходимо зарядить;
- «глазок» белого цвета – уровень электролита ниже нормы.

В варианном исполнении при отсутствии «глазка» уровень заряда батареи можно определить по напряжению на выводах батареи: напряжение батареи (без нагрузки) должно быть не ниже 12,6 В (при температуре 25°C это соответствует 75%-му уровню заряда).

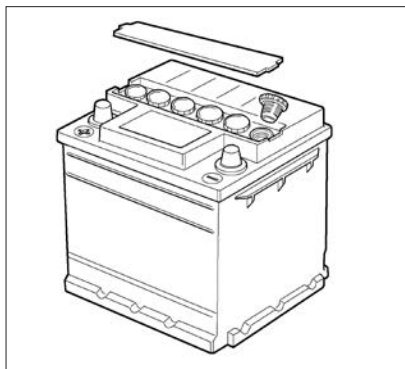
Регулярно проверяйте уровень заряда аккумуляторной батареи, если:

- Вы используете автомобиль в основном для коротких городских поездок.

- Вы эксплуатируете автомобиль при отрицательных температурах окружающего воздуха. При снижении температуры ёмкость батареи уменьшается. В зимний период старайтесь включать только те электроприборы, работа которых действительно необходима.

- Вы подключили к электрической сети автомобиля некоторое количество дополнительных постоянных потребителей, например, часы и другие аксессуары, устанавливаемые при послепродажном обслуживании.

- Ваш автомобиль долгое время находится на стоянке; в этом случае для лучшей сохранности рекомендуем отсоединить аккумуляторную батарею от бортсети автомобиля, сняв клемму. При очень низкой отрицательной температуре, ниже -30°C, рекомендуем снять батарею с автомобиля и хранить в тёплом помещении.

ВНИМАНИЕ!

Запрещается снимать клеммы с выводов аккумуляторной

батареи при включенном зажигании, поскольку это может вызывать ошибки в работе контроллера ЭСУД или привести к отказам изделий электрооборудования.

Следите за чистотой клемм и зажимов аккумуляторной батареи и за надежностью их соединения. Помните, что окисление клемм и зажимов, а также небрежное соединение вызывают искрение в месте ненадёжного контакта, что может привести к отказу электронного оборудования автомобиля. Также не допускается проверять работоспособность генератора при работающем двигателе путем снятия зажимов с аккумуляторной батареи.

При установке аккумуляторной батареи на автомобиль клеммы жгута проводов подсоединяйте к выводам аккумуляторной батареи в соответствии с указанной полярностью (положительные клеммы жгута и вывод аккумуляторной батареи по размеру больше отрицательных).

При зарядке аккумуляторной батареи от внешнего зарядного устройства непосредственно на автомобиле обязательно отключите батарею от бортсети автомобиля.

ШИНЫ И КОЛЕСА

Периодически проверяйте давление воздуха в шинах (см. табл. 6). Эксплуатация шин с давлением, отличающимся от рекомендованного, приводит к их преждевременному износу, а также к ухудшению устойчивости и управляемости автомобиля. Если наблюдается постоянное падение давления воздуха в шине, проверьте, нет ли утечки воздуха через золотник вентиля. В случае утечки воздуха доверните золотник, а если это не поможет, замените его новым.

Если давление падает при исправном золотнике, то необходимо отремонтировать шину.

Во избежание повреждения герметизирующего слоя шины демонтаж и монтаж ее проводите с помощью специального приспособления или у дилера LADA. Чтобы не нарушить балансировку колеса, перед разборкой сделайте отметку мелом на шине против вентиля, а при монтаже установите шину по этой метке.

После установки новых шин обязательно отбалансируйте колеса у дилера LADA.

Для обеспечения равномерного износа шин переставляйте колеса как показано на рис. 82 согласно указаниям в сервисной книжке.



Рис. 82. Перестановка колес

При эксплуатации автомобиля избегайте притирания колес к бордюрам дорог и быстрой езды по дорогам с нарушенным покрытием (выбоины, ухабы и т.д.), так как повреждение обода колеса может вызвать не только ее дисбаланс, но и потерю герметичности бескамер-

Таблица 6

Допускаемые типоразмеры шин, колес и давление воздуха в шинах на а/м Приора

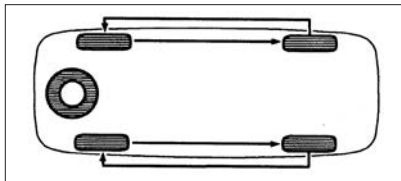
Размерность шин с индексами грузоподъемности и скорости*	Технические данные применяемых колес					Давление воздуха в шинах, спереди/сзади, МПа (кгс/см ²)	
	ДиА, мм	РСД, мм	кол-во крепежных отверстий, шт.	ширина обода, (в дюймах)	вылет обода (ЕТ)**, мм	частичная нагрузка***	полная нагрузка****
Устанавливается производителем							
175/70R13 82H	58,5	98	4	5J	35	0,20/0,20 (2,0/2,0)	0,20/0,22 (2,0/2,2)
175/65R14 82H				5 1/2 J			
185/60R14 82H				6J			
185/65R14 82H					33		
185/55R15 82H							
Допускается устанавливать при эксплуатации							
175/70R13 82T.H	58,5	98	4	5J, 5 1/2 J*****	35	0,20/0,20 (2,0/2,0)	0,20/0,22 (2,0/2,2)
175/65R14 82T.H				5J, 5 1/2 J, 6J			
185/60R14 82T.H				6J			
185/65R14 82T.H					33		
185/55R15 82H.V							

* Индексы скорости: Т – до 190 км/ч, Н – до 210 км/ч, V – до 240 км/ч. Индексы грузоподъемности: 82–475 кг.

** Вылет обода (ЕТ) – расстояние от привалочной плоскости диска до середины обода.

*** Частичная нагрузка – не более 3-х взрослых человек в автомобиле без груза в багажнике.

**** Полная нагрузка – более 3-х взрослых человек или 3 взрослых и груз 50 кг в багажнике.

***** На автомобили, оборудованные колесами 14" и 15" установка колес 13" недопустима.

Допускается применение зимних шин (M+S) вышеуказанных размерностей и индексом Q с соответствующим ограничением максимальной скорости автомобиля (до 160 км/ч).

ных шин. При появлении во время движения вибраций проверьте балансировку колес у дилера LADA.

Замена колес

ВНИМАНИЕ!

- **высадить пассажиров;**
- **разгрузить автомобиль.**

Для замены колес:

- установите автомобиль на ровной площадке и затормозите его стояночным тормозом и включением первой передачи;
- достаньте инструмент и запасное колесо;
- снимите колпак колеса (**в варианте исполнения**);
- ослабьте ключом на один оборот болты крепления заменяемого колеса;
- предварительно выверните вручную по часовой стрелке внутренний винт с верхней опорой домкрата на высоту 30 мм;
- проверьте наличие смазки на винтах домкрата;

ВНИМАНИЕ!

Для предотвращения проваливания домкрата на размытом, рыхлом грунте, снегу, сыпучем



Рис. 83. Замена колеса

песке под нижнюю опору домкрата рекомендуется подложить кусок доски, фанеры или иного твердого материала размером примерно 250x250 мм.

- установите домкрат (рис.83) в ближайшее к заменяемому колесу обозначенное место (специальные подштамповки на порогах), заведите домкрат под автомобиль в горизонтальном положении, подведите опорную площадку держателя к ребру порога так, чтобы ребро попало в выемку углового фиксатора домкрата, установите вертикально домкрат. При этом необходимо избегать наклонного положения домкрата в плоскости вдоль автомобиля;

ВНИМАНИЕ!

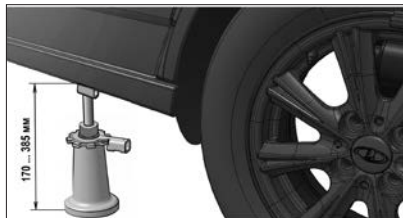
Угловой фиксатор домкрата должен располагаться снаружи автомобиля!



Рис. 84. Запасное колесо

- вставьте баллонный ключ ручкой до упора в трубку привода и зафиксируйте ее в прорези шестерни ведущего винта. Качательными и возвратно-поступательными движениями ключа в горизонтальной плоскости с усилием по часовой стрелке поднимите колесо над опорной поверхностью на высоту не более 50 мм;

ВНИМАНИЕ!

Максимальная высота подъема домкрата 385 мм и ограничена от выворачивания винтов технологическими упорами. При подъеме на близкую к указанной высоту при увеличении усилия

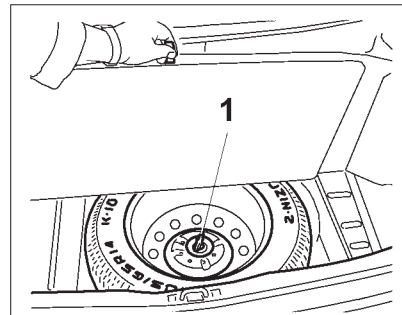
не рекомендуется производить дальнейший подъем во избежание поломки домкрата.

- отверните болты и снимите колесо. Установите запасное колесо, заверните болты крепления и равномерно затяните их в порядке «крест-накрест»;
- опустите автомобиль и уберите домкрат в обратной последовательности. Подтяните болты и проверьте давление в шинах.

По окончании работ уложите замененное колесо в нишу запасного колеса, закрепите его винтом, уложите чехол с инструментом в колесо и закройте нишу ковриком.

По истечении первой 1000 км пробега автомобиля необходимо проверить усилие затяжки болтов колес, при необходимости подтянуть. Аналогичную операцию проводите при каждой установке.

Замена элемента питания пульта дистанционного управления

В пульте дистанционного управления содержится литиевый элемент питания типа CR2032, начальное напряжение питания которого 3 В. Если напряжение питания пуль-



Рис. 85. Замена элемента питания пульта дистанционного управления

та находится в пределах нормы, то при каждом нажатии на любую кнопку пульта индикатор пульта загорается короткой вспышкой. Если при нажатии на любую кнопку пульта индикатор загорается двумя короткими вспышками или не загорается вообще, то следует заменить элемент питания на новый. Для этого сделайте следующие действия:

- выкрутите винт 2 (рис. 85) со стороны корпуса, противоположной кнопкам управления;
- при помощи плоской отвертки разъедините половинки корпуса, вставив отвертку в шлиц 1;
- выньте плату из корпуса;
- замените элемент питания 3 на

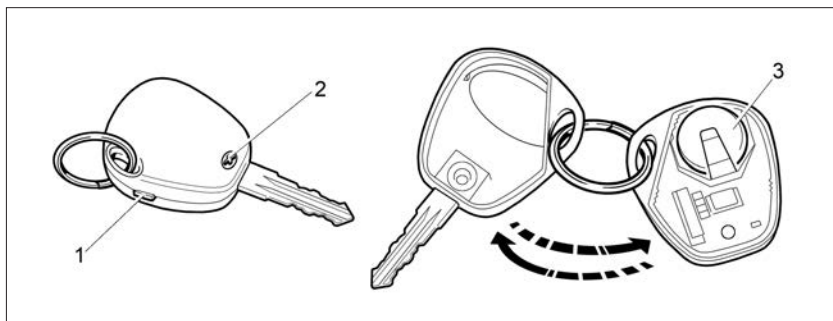

Рис. 85а. Замена элемента питания пульта дистанционного управления

Электрические цепи, защищаемые плавкими предохранителями, установленными в монтажном блоке, расположенном в панели приборов

№ предохранителя (сила тока, А)	Защищаемые электрические цепи
F1 (25)	Электровентилятор двигателя
F2 (25)	Обогрев заднего стекла
F3 (10)	Дальний свет (правый борт)
F4 (10)	Дальний свет (левый борт)
F5 (10)	Звуковой сигнал
F6 (7,5)	Ближний свет (левый борт)
F7 (7,5)	Ближний свет (правый борт)
F8	
F9	
F10 (7,5)	Комбинация приборов, стоп-сигнал
F11 (20)	Центральный блок кузовной электроники, омыватель ветрового стекла
F12 (10)	Клемма 15 приборов
F13 (15)	Прикуриватель
F14 (5)	Габаритный огонь (левый борт), фонари освещения номерного знака
F15 (5)	Габаритный огонь (правый борт), плафоны освещения багажного и вещевого ящика
F16 (10)	Клемма 15 АБС
F17 (10)	Противотуманная фара левая
F18 (10)	Противотуманная фара правая
F19 (15)	Блок управления обогревом сидений
F20 (10)	Контроллер САУКУ
F21 (10)	Центральный блок кузовной электроники, диагностический разъем, блок управления отопителем
F22 (5)	Модуль двери водителя
F23 (5)	Дневные ходовые огни
F24 (15)	Блок управления системой надувных подушек безопасности
F25 (20)	Центральный блок кузовной электроники, очиститель ветрового стекла
F26 (5)	Задние противотуманные огни
F31 (30)	Центральный блок кузовной электроники
F32 (30)	Электровентилятор отопителя

новый, соблюдая полярность подключения;

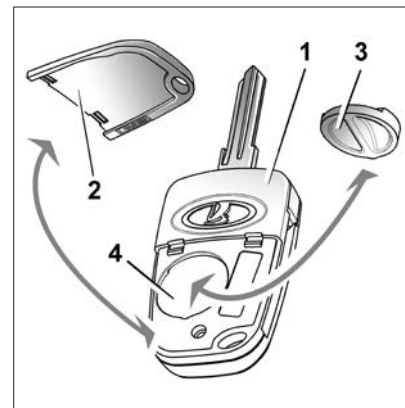
- вставьте плату в корпус;
- защелкните половинки корпуса и закрутите винт 2.

Для замены элемента питания в пульте дистанционного управления с выкидным лезвием (**в вариантном исполнении**) проделайте следующие действия:

- открыть крышку 2 на пульте 1 (рис. 85а), сдвинув её;
- вытащить уплотнитель батареи 3;
- заменить элемент питания 4 на новый, соблюдая полярность подключения;
- закрыть уплотнитель батареи 3;
- задвинуть крышку 2 на корпусе пульта 1.

Замена плавких предохранителей

При замене плавких предохранителей необходимо использовать новые предохранители, имеющие маркировку по току в соответствии с таблицей 7.

Во избежание оплавления изоляции проводов и корпуса монтажного блока при эксплуатации автомобиля следует использовать только типы плавких предохранителей, одобренные к применению ПАО «АВТОВАЗ», согласно таблице 9.

Монтажный блок

Для доступа к монтажному блоку (рис. 86), расположенному в панели приборов, проделайте следующие действия:

- поверните пластиковые ручки (3 штуки), удерживающие снизу крышку блока;

- потяните за низ крышки, рассоедините верхние держатели ее к панели приборов и снимите крышку блока.

Неисправный предохранитель определяется по вышедшим из строя электрическим цепям, защи-



Рис. 86. Монтажный блок и блок предохранителей в моторном отсеке

Таблица 8

Реле, установленные в монтажном блоке

№ реле	Наименование реле
K1	Реле электродвигателя охлаждения радиатора
K2	Реле обогрева заднего стекла
K3	Реле стартера
K4	Реле разгрузки выключателя зажигания
K7	Реле дальнего света фар
K8	Реле звукового сигнала
K9	Реле ближнего света фар
K10	Реле противотуманных фар
K11	Реле задних противотуманных огней
K12	

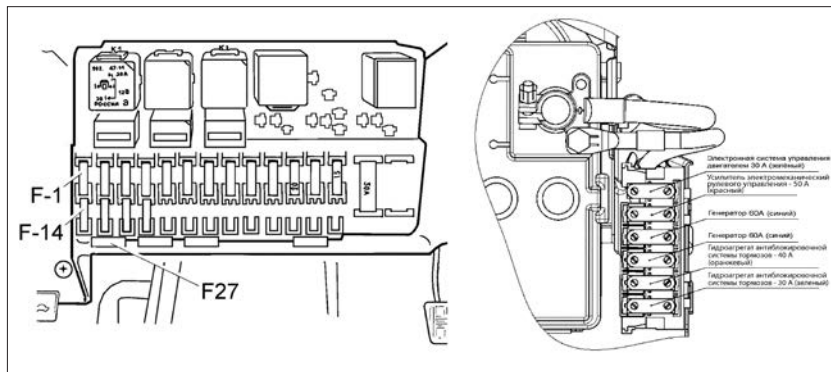
K1-K12 – маркировка на корпусе монтажного блока

Таблица 9

Перечень плавких предохранителей, одобренных к применению ПАО «АВТОВАЗ»

Производитель	Типы
ОАО «АВАР» (г. Псков)	35.3722 (2110-3722105-2110-3722130), согласно ТУ 37.469.013-95
Ф.«Littelfuse»	257 серия: 257005 (5А), 257007.5 (7.5А), 257010 (10А), 257015 (15А), 257020 (20А), 257025 (25А), 257030 (30А)

щаемым этим предохранителем, в соответствии с таблицей 7. Сила тока, на которую рассчитан предохранитель, указана на его лицевой части, а номер предохранителя указан на корпусе монтажного блока.

В случае повторного выхода из строя предохранителя для выяснения и устранения причин, вызвавшего его оплавление, обратитесь к дилеру LADA.

Замена ламп

Для нормальной работы системы освещения и световой сигнализации применяйте лампы, указанные в приложении 2.

Блок-фары

На автомобилях семейства Priora устанавливаются блок-фары двух типов:

1 – с совмещенной функцией дневного ходового огня и дальнего света – лампа H15;

2 – с дальним светом без функции дневного ходового света – лампа H1 и двух вариантов поставки (два завода-изготовителя):

А – с двумя круглыми крышками из резины;

Б – с одной пластиковой крышкой.



Рис. 87. Блок-фара

ВНИМАНИЕ!

Перед заменой лампы убедитесь, что соответствующий сигнально-осветительный прибор выключен. Отсоедините провод от клеммы «минус» аккумуляторной батареи. Для замены ламп ближнего или дальнего света или лампы габаритного огня в левой фаре необходимо предварительно снять аккумуляторную батарею.

Замена лампы ближнего света:

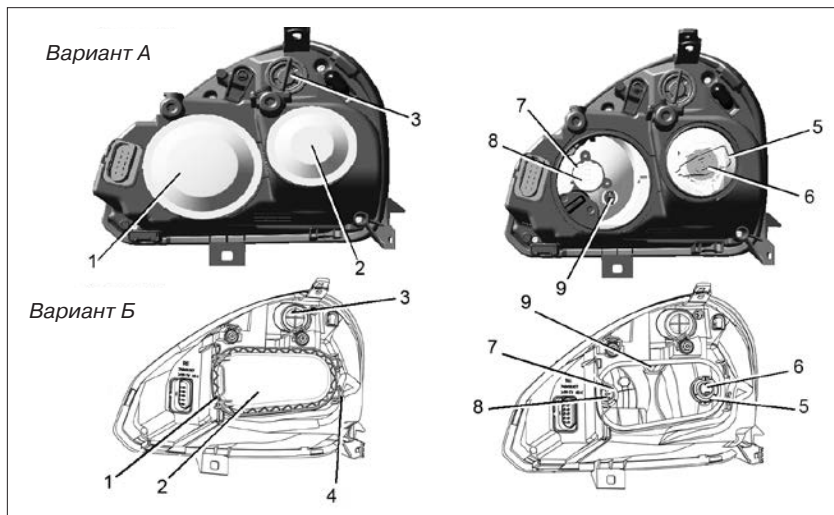
- откройте капот (см. раздел «Капот»);
- снимите круглую защитную резиновую крышку 2 (вариант А) или пластиковую крышку 2 (вариант Б), откнув пружинную защелку 1 влево и освободив из зацепов 4 (рис. 87);
- отсоедините колодку с проводами от лампы 6;

– выведите из зацепления с крючками пружинный фиксатор 5, предварительно нажав на него;

– выньте лампу 6 за цоколь.

Установка новой лампы осуществляется в обратном порядке. Не касайтесь колбы лампы! Замену лампы рекомендуется проводить в хлопчатобумажных перчатках. После установки новой лампы ближнего света убедитесь в плотном прилегании защитной резиновой крышки 2 на корпусе блок-фары.

Замена лампы дальнего света Н1 или лампы Н15 с совмещенной функцией дневного ходового огня:

– откройте капот (см. раздел «Капот»);

– снимите круглую защитную резиновую крышку 1 (вариант А) или пластиковую крышку 2 (вариант Б), откинув пружинную защелку 1 влево и освободив из зацепов 4 (рис. 87);

– отсоедините колодку с проводами от лампы 8;

– выведите из зацепления с крючками пружинный фиксатор 7, предварительно нажав на него;

– выньте лампу 8 за цоколь.

Установка новой лампы осуществляется в обратном порядке. Не касайтесь колбы лампы! Замену лампы рекомендуется проводить в хлопчатобумажных перчатках. После установки новой лампы убедитесь в плотном прилегании защитной резиновой крышки 1 на корпусе блок-фары.

Замена лампы габаритного огня:

– откройте капот (см. раздел «Капот»);

– снимите круглую защитную резиновую крышку 1 (вариант А) или пластиковую крышку 2 (вариант Б), откинув пружинную защелку 1 влево и освободив из зацепов 4 (рис. 87);

– извлеките патрон вместе с лампой 9;

– выньте лампу 9 из патрона.

Установка новой лампы осуществляется в обратном порядке. Не касайтесь колбы лампы! Замену лампы рекомендуется проводить в хлопчатобумажных перчатках. После установки новой лампы габаритного огня убедитесь в плотном прилегании защитной резиновой крышки 1 на корпусе блок-фары.

Замена лампы переднего указателя поворота:

– откройте капот (см. раздел «Капот»);

– выверните винты крепления кожуха фары (декоративная наклад-ка) и снимите кожух;

– поверните против часовой стрелки патрон 3 лампы переднего указателя поворота и извлеките его из корпуса блок-фары;

– поверните лампу в патроне 3 против часовой стрелки и выньте лампу из патрона.

Не касайтесь колбы лампы! Замену лампы рекомендуется проводить в хлопчатобумажных перчатках. Установка новой лампы осуществляется в обратном порядке.

ВНИМАНИЕ!

При наличии загрязнений на колбе рекомендуется протереть лампу тампоном, смоченным 70% раствором этилового спирта.

Задний фонарь

Для снятия ламп в заднем фонаре проделайте следующие действия:

– отогните обивку багажника, обеспечив доступ к гайкам-барашкам крепления фонаря;



Рис. 88. Задний фонарь

– отверните три гайки-барашка 1 (рис. 88) и выдвинуть с посадочного места задний фонарь;

– повернув патрон заменяемой лампы против часовой стрелки, выньте его из посадочного места;

– выньте лампу из патрона поворотом против часовой стрелки.

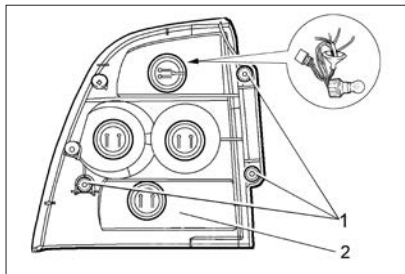
Установку новой лампы и фонаря на место проводите в обратном порядке.

В варианном исполнении в нижней секции 2 (рис. 88) заднего фонаря установлен светодиодный модуль, не требующий замены.

Боковой указатель поворота

Для замены лампы в боковом указателе поворота 1 (рис. 89) снимите его с автомобиля. В гнезде фонаря удерживается пружинной защелкой



Рис. 89. Боковой указатель поворота

и фиксатором. Сдвиньте фонарь в направлении движения автомобиля и выведите фиксатор из зацепления. Повернув патрон 3 против часовой стрелки, выньте его в сборе с лампой из корпуса фонаря и потяните лампу 2 на себя. Установку

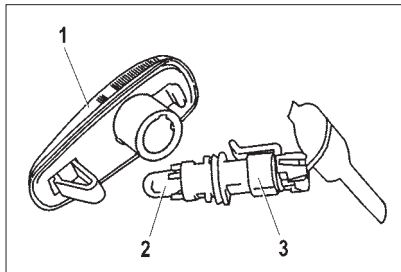

Рис. 90а. Фонарь освещения номерного знака (для модели 2171)

новой лампы и фонаря на место проводите в обратном порядке.

Фонарь освещения номерного знака

Для замены лампы в фонаре освещения номерного знака снимите его с автомобиля. В гнезде накладке крышки багажника фонарь удерживается пружинной защелкой и фиксатором. Вставьте плоскую отвертку в паз с левой стороны фонаря, аккуратно сдвиньте его вправо и выведите фиксатор из зацепления. Повернув патрон 1 против часовой стрелки, выньте его в сборе с лампой из корпуса фонаря и потяните лампу 2 на себя.

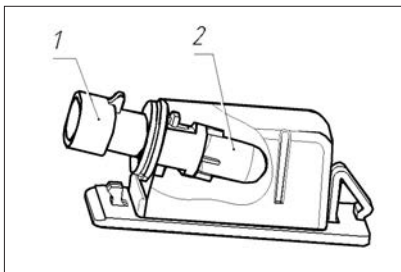

Рис. 90б. Фонарь освещения номерного знака (для модели 2170, 2172)

После замены лампы сборку и установку фонаря освещения номерного знака проводите в обратном порядке. Замените вторую лампу аналогично первой.

Для замены лампы в фонаре освещения номерного знака 1 откройте крышку багажника. Снимите облицовку замка крышки багажника, поддев отверткой пистоны крепления. Повернув патрон 3 против часовой стрелки, выньте его в сборе с лампой из корпуса фонаря и потяните лампу 2 на себя.

После замены лампы сборку и установку фонаря освещения номерного знака проводите в обратном порядке. Замените вторую лампу аналогично первой.

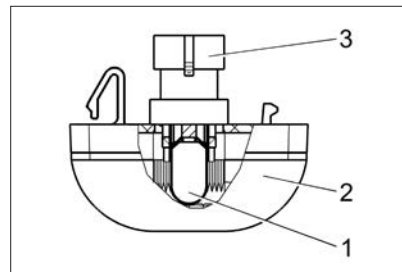
Плафон освещения салона

Для замены лампы в плафоне освещения салона необходимо демонтировать плафон 1 (рис. 91) из контейнера обивки крыши. Плафон удерживается металлической пружинной защелкой и цаппами в посадочном месте контейнера. Для снятия плафона необходимо вставить плоскую отвертку в паз с правой стороны плафона (со стороны места переднего пассажира)



Рис. 91. Плафон освещения салона

и аккуратно вывернуть плафон на себя. Отожмите контакты и выньте лампу. После замены лампы установите зацепы плафона в гнездо блока слева и прижмите правую сторону плафона до фиксации.

На автомобилях комплектации «люкс» применяются передний и задний плафоны освещения салона на светодиодах, которые не требуют замены во время всего срока службы автомобиля.

Плафоны освещения багажного отделения и вещевого ящика (вариантное исполнение)

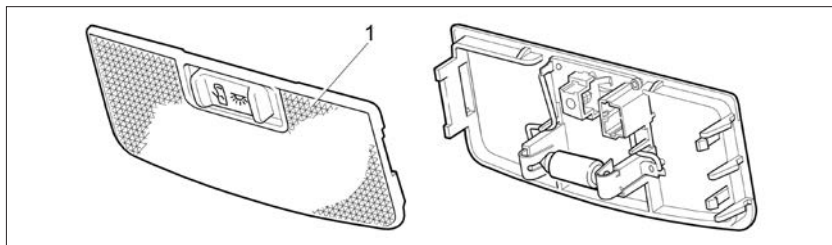
Плафон освещения багажника

Для замены лампы 2 (рис. 92) в плафоне освещения 1 багажника выньте плафон из кронштейна, а на



Рис. 92. Плафон освещения багажного отделения и вещевого ящика

автомобилях 2171, 2172 из левой опоры полки багажника, для чего вставьте отвертку в паз 3 с правой стороны плафона, аккуратно отожмите плафон вниз. Плафон удерживается пружинной защелкой в кронштейне. После замены лампы установите зацеп плафона слева в кронштейн и прижмите правую сторону плафона до фиксации.

Плафон освещения вещевого ящика

Для замены лампы 2 (рис. 92) в плафоне освещения 1 вещевого ящика выньте плафон из гнезда, для чего вставьте отвертку в паз 2 с правой стороны плафона, аккуратно отожмите плафон вниз. Плафон удерживается пружинной защелкой в гнезде корпуса вещевого ящика. После замены лампы установите зацеп плафона слева в гнездо и прижмите правую сторону плафона до фиксации.

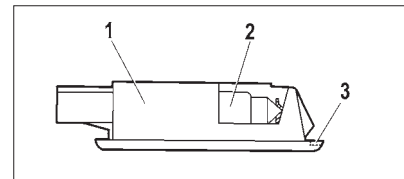
Плафоны освещения порогов

На автомобилях комплектации «Люкс» применяются плафоны освещения порогов на светодиодах, которые не требуют замены во время всего срока службы автомобиля. Установка производится в нижнюю часть облицовок передних дверей.

КУЗОВ

Кузов является базовым и самым дорогостоящим элементом автомобиля. Он изготовлен из современных материалов и защищен от коррозии высококачественными защитными средствами. Основа долговечности антикоррозионной защиты заложена изготовителем, однако лакокрасочные и другие защитные и декоративные покрытия подвержены естественному старению и износу. Эффективность антикоррозионной защиты и ее долговечность зависят от климатических условий, экологического состояния окружающей среды, условий эксплуатации, хранения, правильного ухода и своевременности принимаемых профилактических мер.

Чтобы не появились царапины на лакокрасочном покрытии кузова, не удаляйте пыль и грязь сухим обтирочным материалом. Автомобиль рекомендуется мыть до высыхания грязи струей воды небольшого напора с использованием мягкой губки и применением автомобильных шампуней, которые создают защитные пленки от воздействия окружающей среды.

ВНИМАНИЕ!

Не мойте автомобиль содовыми и щелочными растворами, а также сточными водами.

Перед мойкой автомобиля прочистите дренажные отверстия дверей и порогов.

ВНИМАНИЕ!

Ввиду наличия на рынке услуг моечных машин с различной конструкцией щеточных узлов, мойка автомобиля с использованием щеточных моечных машин может привести к потере блеска лакокрасочного покрытия и снижению его защитных свойств. Поэтому перед мойкой предварительно запрашивайте оператора моечной машины о конструкции, техническом состоянии щеток и степени воздействия на лакокрасочное покрытие Вашего автомобиля.

Летом мойте автомобиль на открытом воздухе в тени. Если это невозможно, то сразу же обтирайте вымытые поверхности насухо, так как при высыхании капель воды на солнце на окрашенной поверхности образуются пятна. Зимой после мойки автомобиля в теплом поме-

щении перед выездом протрите кузов и уплотнители дверей насухо, так как при замерзании оставшихся капель могут образоваться трещины на лакокрасочном покрытии и примерзание уплотнителей к кузову.

ВНИМАНИЕ!

Не мойте автомобиль с включенным зажиганием.

При мойке автомобиля избегайте попадания прямой струи воды на изделия электрооборудования, электронные устройства, датчики и разъемные соединения в моторном отсеке. Следите за состоянием защитных чехлов разъемных соединений электронных блоков и датчиков. При попадании влаги разъемные соединения продуйте сжатым воздухом и обработайте водоотталкивающими средствами для защиты контактов от окисления.

Во время мойки тщательно промывайте зафланцовки дверей, капота, крышки багажника, сварные швы и соединения моторного отсека, багажника и проемов дверей, так как накопившаяся грязь в указанных местах приведет к разрушению защитно-декоративного покрытия и к коррозии металла.

ВНИМАНИЕ!

При проявлении признаков коррозии (в том числе по сварным соединениям и стыкам), а также нарушений лакокрасочного покрытия (сколы, царапины, истирания) и других защитных покрытий (сколы и истирание мастики и грунта) необходимо принять меры по предотвращению дальнейшего развития коррозии, восстановлению и ремонту лакокрасочного и защитного покрытий, для чего обратитесь к дилеру LADA.

Своевременно принятые меры по предотвращению развития процесса коррозии на кузове и других частях автомобиля продлят срок его службы и надолго сохранят товарный вид. В случае непринятия Вами своевременных мер по устранению коррозионных процессов на кузове изготовитель не несет ответственности за дальнейшее состояние кузова Вашего автомобиля.

Для повышения коррозионной стойкости кузова в замкнутые ко-

робчатые полости порогов, лонжеронов, поперечин и других элементов основания кузова изготовителем нанесен специальный антикоррозионный состав. При эксплуатации автомобиля необходимо проводить антикоррозионную обработку кузова у дилера LADA в течение первого года эксплуатации и периодически раз в год по технологии, разработанной изготовителем.

В процессе эксплуатации автомобиля покрытие на днище кузова подвергается воздействию гравия, песка, соли. В результате этого воздействия мастика и грунт истираются, оголенный металл ржавеет. Поэтому регулярно следите за состоянием покрытия днища и своевременно восстанавливайте поврежденные участки.

ВНИМАНИЕ!

При эксплуатации автомобиля зимой внимательно следите за состоянием лакокрасочного покрытия кузова. При обнаружении повреждений немедленно обращайтесь к дилеру LADA для их скорейшего устранения.

Для сохранения блеска окрашенных поверхностей автомобиля (особенно у автомобилей, хранящихся на открытом воздухе) регулярно полируйте их с применением полировочных средств. Эти средства закрывают микротрещины и поры, возникшие в процессе эксплуатации в лакокрасочном покрытии, что препятствует возникновению коррозии под слоем краски.

Чтобы поверхность кузова длительное время сохраняла блеск, не оставляйте автомобиль продолжительное время на солнце, а также не допускайте попадания кислот, растворов соды, тормозной жидкости и бензина на поверхность кузова.

Чтобы не появились пятна на лакокрасочном покрытии под люком топливного бака при попадании бензина, протирайте поверхность чистой ветошью после заправки.

В связи с неблагоприятной экологической обстановкой в некоторых районах имеются случаи агрессивного воздействия отдельных компонентов из окружающей среды на защитно-деко-

ративные покрытия автомобиля. Эти воздействия проявляются в виде рыжей сыпи, локального изменения цвета наружного лакокрасочного покрытия, локального разрушения эмалевого покрытия кузова.

Причиной появления рыжей сыпи является осаждение на поверхности кузова мельчайших частиц взвешенной в воздухе металлической пыли, которая приклеивается к кузову продуктами коррозии во время увлажнения росой. Рыжая сыпь может быть удалена 5%-м раствором щавелевой кислоты с последующей обильной промывкой чистой водой, после чего кузов необходимо отполировать. Без принятия специальных мер она постепенно самопроизвольно удаляется последующими мойками или дождями.

Локальные изменения цвета (пятна) наружного лакокрасочного покрытия и локальные разрушения эмалевого покрытия кузова являются следствием воздействия кислотных промышленных выбросов после их соединения с влагой воздуха. Такие воздействия, в зависимости от степени тяжести, устра-

няются полировкой или перекраской кузова.

Детали из пластмасс протирайте влажной ветошью с применением специальных очищающих средств. Применять бензин или растворители запрещается, так как пластмассовые детали потеряют блеск.

ПРИБОРЫ НАРУЖНОГО ОСВЕЩЕНИЯ И ВНЕШНЕЙ СВЕТОВОЙ СИГНАЛИЗАЦИИ

Во избежание повреждения световых приборов при мойке не применяйте агрессивные и абразивные чистящие средства или химические разбавители.

Во избежание помутнения рассеивателей и появления царапин на поверхности никогда не стирайте высохшие загрязнения, предварительно обильно смачивайте поверхность рассеивателя водой, для очистки применяйте мягкую ветошь или губку, не применяйте острые предметы для очистки рассеивателей от наледи.

ВНИМАНИЕ!

Не включайте световые приборы с сильно загрязненными рассеивателями или закрытые непрозрачными материалами. Сильное загрязнение световых приборов можно определить визуально, наличие слоя грязи или снега, которое не позволяет отчетливо видеть через рассеиватель лампы или другие детали.

При замене ламп используйте только те типы, которые рекомендованы в данном руководстве.

Несоблюдение данных рекомендаций может привести к разрушению в виде растрескивания или оплавления рассеивателя по причине его перегрева.

ПРЕДУПРЕЖДЕНИЕ

Во время движения автомобиля, при ухудшении видимости дорожного полотна, необходимо остановиться и очистить световые приборы.

Используйте противотуманные огни только по назначению и не забывайте выключать их, когда в них нет необходимости, чтобы не мешать другим участникам движения.

При перемене условий окружающей среды с очень влажным горячим воздухом на среду с холодным воздухом, например, после мойки автомобиля, при сильном дожде, на внутренних поверхностях рассеивателей осветительных и светосигнальных приборов может образовываться конденсат. Для исчезновения конденсата не требуется проводить какие-либо специальные меры. Исчезновение конденсата должно происходить при эксплуатации автомобиля, а для ускорения процесса рекомендуется включать соответствующие осветительные приборы.

ХРАНЕНИЕ АВТОМОБИЛЯ

В эксплуатации большое внимание уделяйте условиям хранения автомобиля. Оптимальным условиям для хранения автомобиля отвечают:

– навес, где температура и влажность соответствуют параметрам окружающей среды, имеется постоянное движение воздуха и отсутствует прямое воздействие солнечной радиации и атмосферных осадков;

– отапливаемое помещение (индивидуальный гараж) с температурой не ниже 5 °С и относительной влажности 50–70%, оборудованное приточно-вытяжной вентиляцией.

Если же отапливаемое помещение (индивидуальный гараж) имеет малоэффективную приточно-вытяжную вентиляцию, а автомобиль эксплуатируется в зимний период или после мойки ставится на хранение без предварительной просушки, то разрушительные воздействия на защитно-декоративные покрытия многократно возрастают.

При хранении автомобиля зимой под навесом или в неотапливаемом помещении снимите аккумуляторную батарею и храните ее отдельно;

слейте воду из бачков омывателей стекол.

При подготовке автомобиля к длительному хранению:

1. Вымойте автомобиль и вытрите кузов насухо. Нанесите на кузов консервирующий состав.

2. Пустите и прогрейте двигатель. Остановите двигатель, выверните свечи зажигания и залейте в каждый цилиндр от 25 до 30 г моторного масла, после чего поверните коленчатый вал на 10–15 оборотов и заверните свечи.

3. Полностью зарядите аккумуляторную батарею и храните ее в сухом прохладном месте.

Обслуживание автомобиля во время хранения (один раз в два месяца) заключается в следующем:

- повернуть рулевое колесо на 1-1,5 оборота в каждую сторону;
- привести в действие (3–5 раз) педали тормоза и сцепления, педаль акселератора и стояночный тормоз.

ТЕХНИЧЕСКАЯ ХАРАКТЕРИСТИКА АВТОМОБИЛЯ

Основные параметры и размеры

Таблица 10

Марка	LADA			
Коммерческое наименование	LADA PRIORA			LADA PRIORA Sport
Тип	2170	2171	2172	2172
Категория	M1			
Модель двигателя	BA3-21116/1,6 л/8-кл.			BA3-21126
Экологический класс	Евро 4/5			
Параметры				
Тип кузова	4-дверный седан	5-дверный универсал	5-дверный хэтчбек	3-дверный хэтчбек
Схема компоновки	с поперечным расположением двигателя и приводом на передние колеса			
Количество мест, чел.	5 (первый ряд – 2, второй ряд – 3)			
Количество мест при полностью сложенных задних сиденьях, чел.	2			
Снаряженная масса, кг	1088...1110			
Разрешенная (полная) максимальная масса (PMM), кг	1578	1593	1578	1578
Дорожный просвет с HVV: – под силовым агрегатом, мм – под системой выпуска, мм	170 135			
Полная масса буксируемого прицепа*, кг: – не оборудованного тормозами – оборудованного тормозами	500 800			
Габаритные размеры, мм	рис. 93	рис. 95	рис. 94	рис. 96

* При этом вертикальная нагрузка на шар тягово-сцепного устройства в статическом состоянии должна быть не более 50 кг.

Технические характеристики двигателя

Таблица 11

Автомобиль и его модификации	217030, 217130, 217230, 217280, 217280 Sport	217020, 217120, 217220
Двигатель (марка, тип)	ВАЗ-21126	ВАЗ-21116
	четырёхтактный, бензиновый с искровым зажиганием	
Количество клапанов	16	8
Число и расположение цилиндров	4, рядное	
Рабочий объем, см ³	1596	
Степень сжатия	10,45	10,3
Максимальная мощность, кВт (мин ⁻¹) по правилам ГОСТ 14846 (ISO1585)	72,0 (5600)	64,0 (5100)
Максимальный крутящий момент, Н•м (мин ⁻¹)	145,0 (4000)	140,0 (3800)
Топливо	бензин с октановым числом не менее 95	
Свечи зажигания Зазор между электродами свечи зажигания должен быть в пределах 1...1,5 мм	ЭЗ, АУ17ДВРМ или Bosch, FR7DCU или BRISK «SUPER», DR15YC-1	ЭЗ, А17ДВРМ или Bosch, WR7DCU или BRISK «SUPER», LR15YC-1
Расход топлива при смешанном цикле*, л/100 км	6,9	7,0

* Получен при испытаниях на беговых барабанах. Предназначен для сравнения различных моделей автомобилей и эксплуатационной нормой не является.

Технические характеристики автомобиля в комплектации с двигателем 21127

Таблица 12

Модификация автомобиля	21705, 21715, 21725
Тип двигателя	четырёхтактный, бензиновый с искровым зажиганием
Количество клапанов	16
Число и расположение цилиндров	4, рядное
Рабочий объем, см ³	1596
Степень сжатия	10,45
Максимальная мощность, кВт (мин ⁻¹) по ГОСТ 14846 (ISO 1585)	78,0 (5800)
Максимальный крутящий момент, Н•м (мин ⁻¹)	148,0 (4200)
Топливо	бензин с октановым числом не менее 95
Вариант исполнения	Норма
Порожняя масса не более, кг	1055
Полная масса не более, кг	1530
Полезная нагрузка, кг	475
Аэродинамический фактор	0,748
Максимальная скорость, км/ч	186,0
Расход топлива при смешанном цикле*, л/100 км	6,9 (МКП)
Разгон 0-100 км/ч**, сек.	10,5

* Получен при испытаниях на беговых барабанах. Предназначен для сравнения различных моделей автомобилей и эксплуатационной нормой не является.

** Замеряются по специальной методике.

Пояснение. Указанный расход топлива автомобиля в городском, смешанном и загородном циклах определен в лабораторных условиях (с применением специального измерительного оборудования) в соответствии с требованиями ГОСТ Р 41.101-99 (Правила ЕЭК ООН №101), служит для сравнения автомобилей различных автопроизводителей и ЭКСПЛУАТАЦИОННОЙ НОРМОЙ НЕ ЯВЛЯЕТСЯ! См. раздел «Фактический расход топлива».



Рис. 93. Габаритные (справочные) размеры автомобиля ВАЗ-2170 (седан)



Рис. 94. Габаритные (справочные) размеры автомобиля ВАЗ-2172 (хэтчбек)

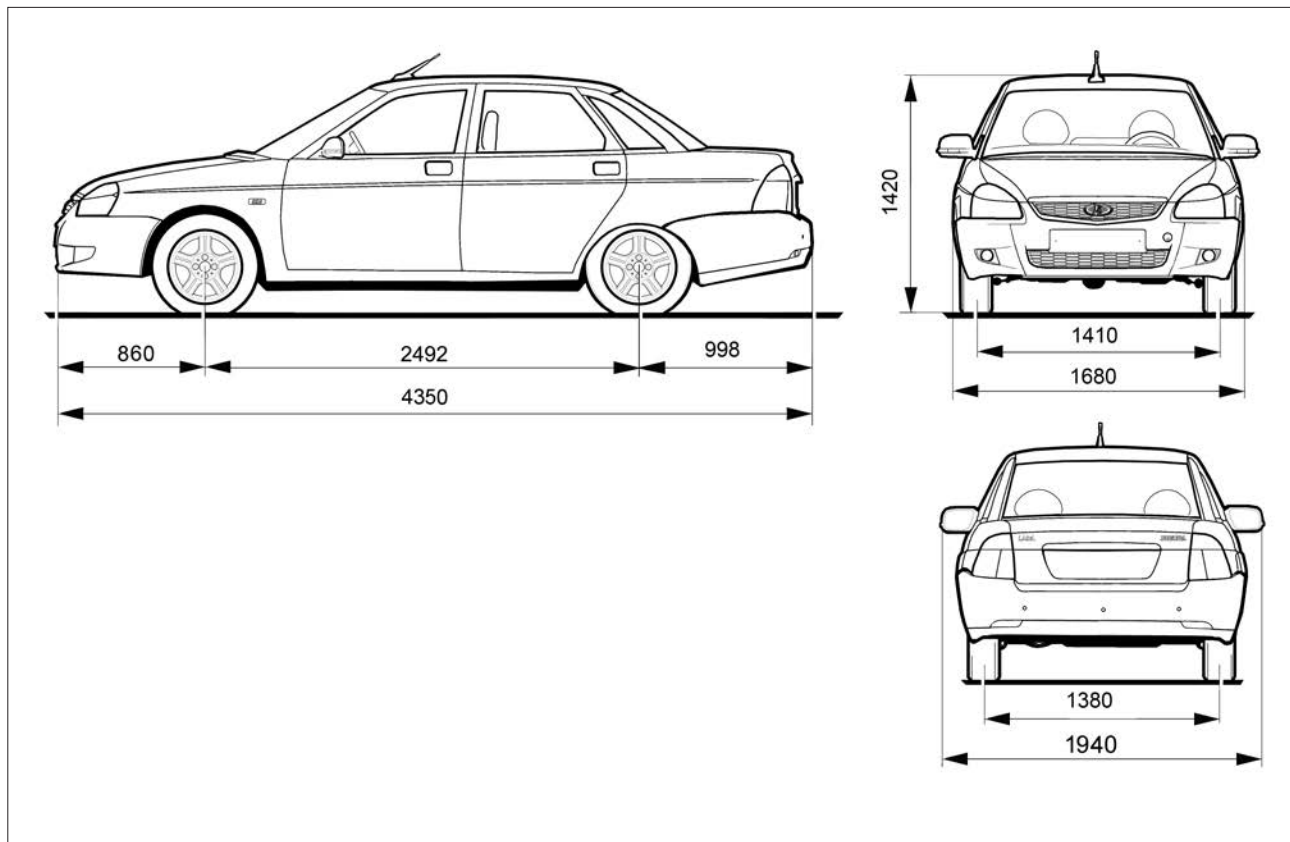

Рис. 95. Габаритные (справочные) размеры автомобиля ВАЗ-2171 (универсал)

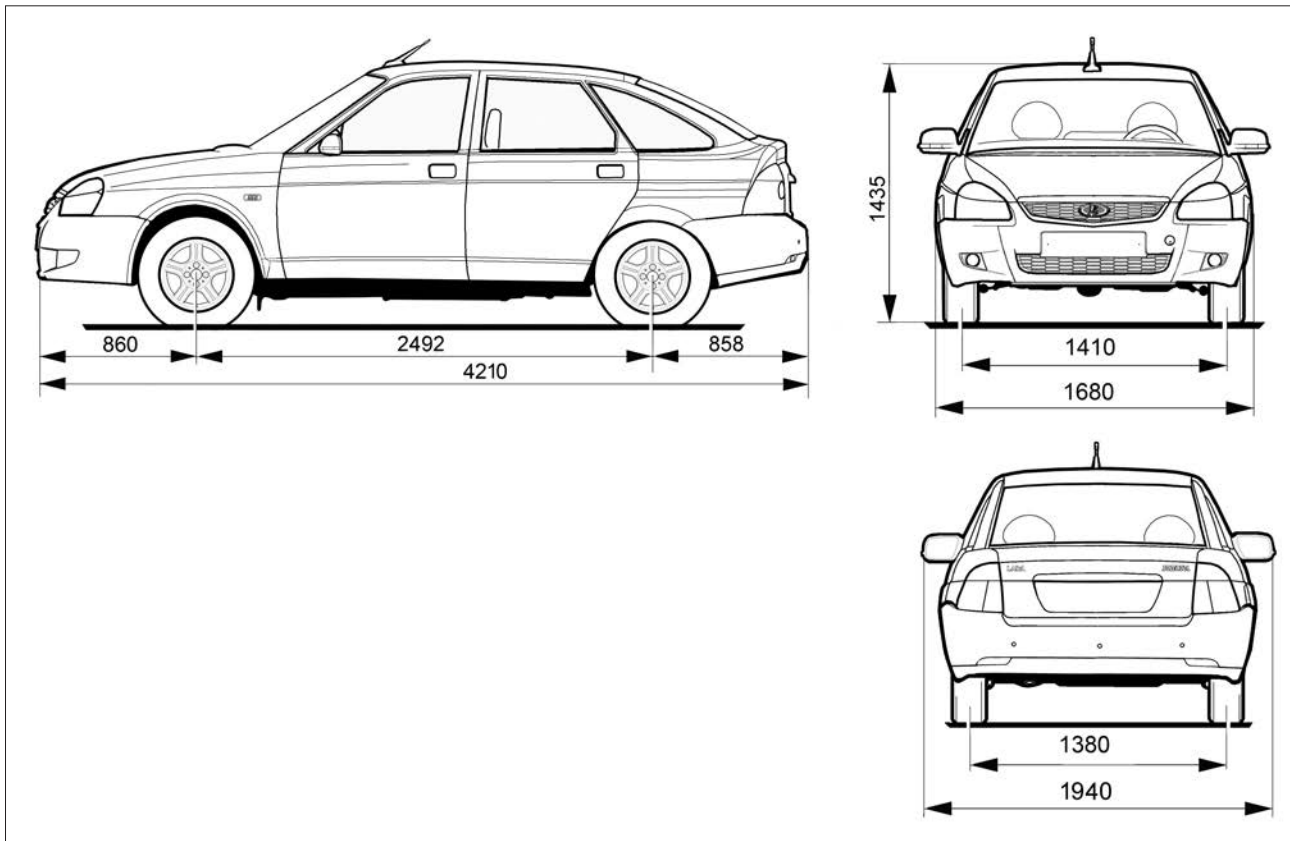

Рис. 96. Габаритные и справочные размеры автомобиля LADA 2172 Coupe

ФАКТИЧЕСКИЙ РАСХОД ТОПЛИВА

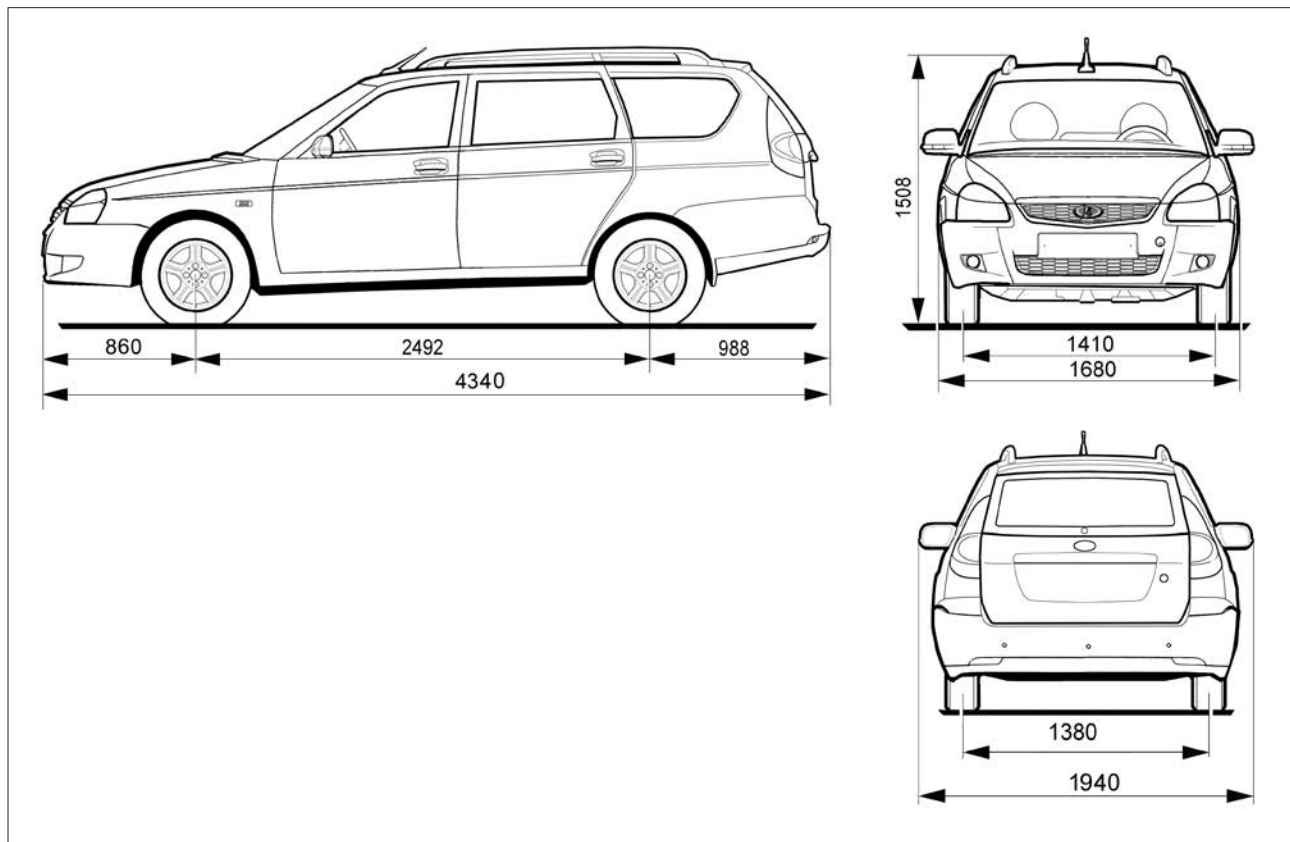
Указанный расход топлива автомобиля в городском, смешанном и загородном циклах определен в лабораторных условиях (с применением специального измерительного оборудования) в соответствии с требованиями ГОСТ Р 41.101-99 (Правила ЕЭК ООН №101), служит для сравнения автомобилей различных автопроизводителей и ЭКСПЛУАТАЦИОННОЙ НОРМОЙ НЕ ЯВЛЯЕТСЯ!

Фактический расход топлива автомобиля может отличаться от заявленного производителем в силу воздействия на автомобиль различных объективных и субъективных факторов: влажности, давления и температуры окружающего воздуха, рельефа местности (подъёмы и спуски), характеристик дорожного покрытия, направления и скорости ветра, атмосферных осадков, фракционного состава используемого топлива, выбранной передачи коробки передач, продолжительности работы системы кондиционирования салона (как в режиме движения, так и на холостом ходу), положения оконных стекол (открыты/

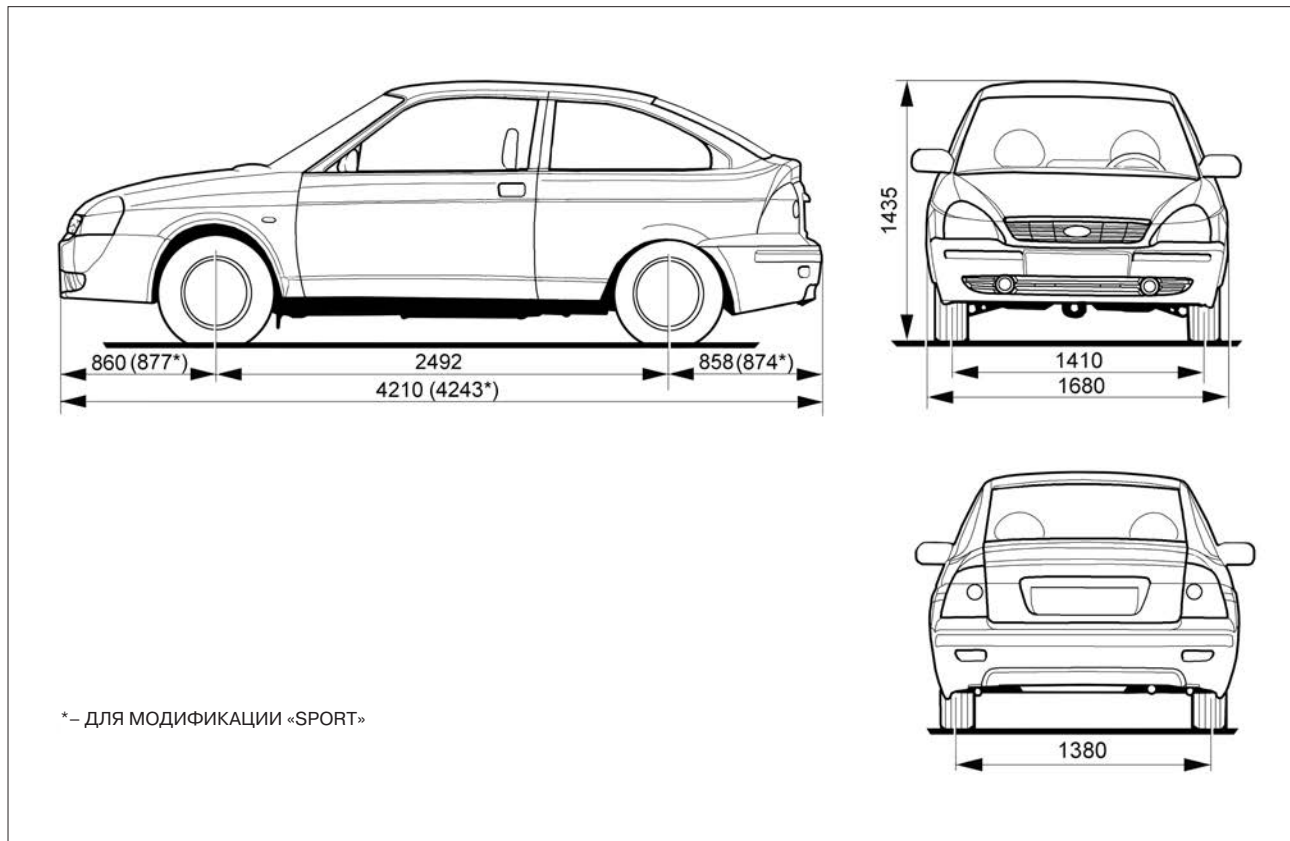
закрыты), давления воздуха в шинах, а также их размерность, марка и модель, массы перевозимого груза, включая водителя и пассажиров, наличия буксируемого прицепа (для перевозки грузов, лодок, снегоходов, прицепов-дач и т.д.), его полной массы и аэродинамического сопротивления, стиля вождения водителя (частота и интенсивность продольных и поперечных ускорений, средняя скорость движения автомобиля), наличия в автомобиле системы автозапуска (включая систему подогрева двигателя и/или салона автомобиля), обкатки нового автомобиля (для комплектации с функцией «Подсказчик переключения передач» на период обкатки автомобиля рекомендуется игнорировать требования «Подсказчика переключения передач»).

Для получения значений, актуальных для данного периода времени и условий эксплуатации, рекомендуется периодически (один раз в месяц/квартал) обнулять показания бортового компьютера автомобиля, который рассчитывает средний расход топлива, исходя из учёта суммарного расхода топлива и пройденного автомобилем пути (с момента последнего обнуления бортового

компьютера). Необходимость обнуления бортового компьютера и периодичность определяется лицом, эксплуатирующим автомобиль.

Рекомендации по уменьшению расхода топлива

Потребление электроэнергии ведет к увеличению расхода топлива, поэтому всегда выключайте электроприборы, включенные без необходимости.

ВНИМАНИЕ!

В условиях плохой видимости следует всегда оставлять фары включенными (чтобы «видеть и быть видимым»).

Используйте систему вентиляции салона. При высоких скоростях езда с открытыми окнами увеличивает расход топлива.

На автомобилях с системой кондиционирования воздуха при ее использовании наблюдается увеличение расхода топлива, особенно при движении в городском цикле. В автомобилях с системой кондиционирования без автоматического режима выключайте кондиционер, когда в нем нет необходимости.

Если Ваш автомобиль находился на стоянке в очень жаркую погоду или под прямыми лучами солнца, рекомендуем проветрить его салон в течение нескольких минут, прежде чем запустить двигатель и включить систему кондиционирования воздуха.

Использование автомобиля для частых и коротких поездок в сочетании с длительными остановками не позволяет двигателю прогреться до нормальной рабочей температуры и, как следствие, ведет к увеличению расхода топлива.

Не ездите с установленным на крыше пустым багажником.

Громоздкие грузы лучше перевозить в прицепе.

Не переполняйте топливный бак при заправке во избежание распыления топлива.

Избегайте длительной работы двигателя на холостом ходу.

Ожидая в стоящем автомобиле более одной минуты, выключайте двигатель и запустите его вновь, когда это потребуеться.

Избегайте резкого набора скорости.

Резкие разгоны приводят к нецелесообразному повышению расхода топлива и сокращению срока службы двигателя. Набирайте скорость постепенно, если это позволяет дорожная ситуация.

Избегайте ненужных остановок. Поддерживайте постоянную скорость.

Избегайте ненужных торможений и остановок. Старайтесь поддерживать постоянную (по возможности небольшую) скорость, которую позволяют условия движения. Замедление с последующим ускорением увеличивает расход топлива.

Содержите воздушный фильтр в чистоте.

Воздушный фильтр, забитый пылью, оказывает повышенное сопротивление потоку воздуха, поступающего в двигатель, в результате чего падает мощность двигателя и увеличивается расход топлива.

Не загружайте автомобиль без необходимости.

Чем больше загружен автомобиль, тем больше топлива потребляет двигатель. Уберите из автомобиля ненужный багаж или груз.

Поддерживайте правильное давление воздуха в шинах.

Недостаточное давление воздуха в шинах приводит к излишнему расходу топлива вследствие увеличения сопротивления качения.

Заправочные объемы

Таблица 13

Топливный бак, л	44
Система смазки двигателя, л	3,2
Система охлаждения двигателя и отопления салона*, л	6,3** (7)***
Коробка передач, л	2,35
Система гидропривода тормозов, л	0,45
Система кондиционирования с хладагентом R134a, г	500±20
Бачок стеклоомывателей, л	2,5

* Не допускается применение смесей охлаждающих жидкостей разных марок.

** Для комплектации без предпускового подогревателя.

*** Для комплектации с предпусковым подогревателем.

ПАСПОРТНЫЕ ДАННЫЕ

Модель и номер автомобиля, модель двигателя, весовые данные, номер для запасных частей, варианты исполнения и комплектации указаны на самоклеющейся идентификационной (заводской) табличке данных (рис. 97). Цифровые обозначения на рисунке самоклеющейся таблички следует читать следующим образом:

- 1** – обозначение автомобиля;
- 2** – обозначение двигателя;
- 3** – номер для з/ч.

Номер для запасных частей соответствует порядковому номеру выхода автомобиля с конвейера. При заказе запасных частей необходимо ссылаться на информацию, которая содержится на идентификационной (заводской) табличке;

4 – знак обращения на рынке;
5 – наименование изготовителя (AVTOVAZ обозначает изготовителя ПАО «АВТОВАЗ»);

6 – номер одобрения типа транспортного средства;

В полном виде он приводится в паспорте транспортного средства.

7 – идентификационный номер;



Рис. 97. Паспортные данные

Идентификационный номер расшифровывается следующим образом: первые три буквы по международным стандартам обозначают код завода-изготовителя; шесть следующих цифр или букв латинского алфавита – тип и модификация автомобиля; следующая цифра или буква латинского алфавита – модельный год выпуска автомобиля; следующий символ обозначает код сборочного завода: 0 – ПАО

«АВТОВАЗ» или ОАО «Чечен-Авто», У – ООО «ОАГ», У – АО «АЗИЯ АВТО»; последние шесть цифр VIN номера – производственный номер транспортного средства, для легкового автомобиля соответствующий номеру кузова. В соответствии с Техническим регламентом «О безопасности колесных транспортных средств» модельный год определен как условный год, указываемый изготовителем (как правило, следу-

ющий за фактическим годом выпуска транспортного средства). В ПАО «АВТОВАЗ» начало модельного года установлено с 1 июля календарного года. Таким образом, с 1 января по 30 июня модельный год соответствует фактическому году выпуска автомобиля, а с 1 июля по 31 декабря соответствует следующему за фактическим годом выпуска автомобиля.

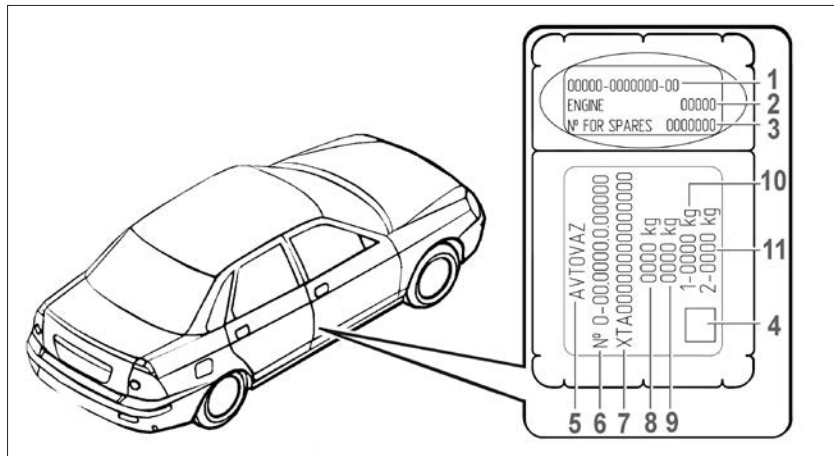
8 – технически допустимая максимальная масса транспортного средства;

9 – технически допустимая максимальная масса автопоезда;

10 – технически допустимая максимальная осевая масса на переднюю ось;

11 – технически допустимая максимальная осевая масса на заднюю ось.

ТОПЛИВО

Допускается к использованию только неэтилированный бензин
«Премиум-Евро-95» ГОСТ Р 51866



ПАО «АВТОВАЗ» рекомендует топливо «Роснефть»

МОТОРНОЕ МАСЛО

По приведенной ниже таблице определите уровень качества и класс вязкости масла, предписанного для Вашего автомобиля в соответствии с имеющимся тем-

пературным диапазоном эксплуатации. В случае необходимости – замените масло. Для этого обратитесь на авторизованный сервисный центр.

Точка заправки	Описание		
Система смазывания двигателя	Масла моторные		
	Классы вязкости по SAE и температурный диапазон применения		
	Минимальная температура холодного пуска двигателя, °C	Класс вязкости по SAE J 300	Максимальная температура окружающей среды, °C
	ниже –35	0W-30	25
	ниже –35	0W-40	30
	–30	5W-30	25
	–30	5W-40	35
	–25	10W-30	25
	–25	10W-40	35
	–20	15W-40	45
	–15	20W-40	45
–15	20W-50	выше 45	
Уровень качества эксплуатационных свойств: API SL/API SM/API SN СТО ААИ 003 Б5/СТО ААИ 003 Б6			

Используйте только рекомендованные рабочие и смазывающие жидкости. Для получения информации о рекомендованных рабочих и смазывающих жидкостях обратитесь на авторизованный сервисный центр.



ПАО «АВТОВАЗ» рекомендует моторные масла «Роснефть»

ЛАМПЫ, ПРИМЕНЯЕМЫЕ НА АВТОМОБИЛЕ

№ п/п	Наименование	Тип лампы
1	Блок-фара: – лампа дальнего света (LADA 2170, 2172, 2171) – лампа дальнего света и дневного ходового огня (LADA 2171, 2170 FL, 2172 FL) – лампа ближнего света – лампа указателя поворота – лампа габаритного огня	АКГ12–55–2 (H1) H15 H7 A12–21–4 (PY21W) A12–5–2 (W5W)
2	Лампа противотуманной фары	H11
3	Фонарь задний: – лампа указателя поворота – лампа противотуманного и габаритного огня (LADA 2170, 2172) – лампа противотуманного огня (LADA 2171, 2170 FL, 2172 FL) – лампа стоп-сигнала и габаритного огня (LADA-2171) – лампа света заднего хода	A12–21–4 (PY21W) P21/4W P21W P21/4W A12–21–3 (P21W)
4	Лампа фонаря освещения номерного знака	A12–5–2 (W5W)
5	Лампа бокового указателя поворота	A12–5–2 (W5W)
6	Плафон освещения салона	AC12–10–1 (C10W)
7	Лампа фонаря освещения вещевого ящика	AC12–5–1 (C5W)
8	Лампа освещения багажника	AC12–5–1 (C5W)

СПИСОК ТИПОВ ПРОГРАММ РАДИОВЕЩАНИЯ, ПЕРЕДАВАЕМЫХ В СИСТЕМЕ RDS

№	Тип программы	Отображение на дисплее
1	Новости	NEWS
2	Текущие события	CURRENT AFFAIRS
3	Информация	INFORMATION
4	Спорт	SPORT
5	Образование	EDUCATION
6	Драма	DRAMA
7	Культура	CULTURE
8	Наука	SCIENCE
9	Разное	VARIED
10	Поп музыка	POP MUSIC
11	Рок музыка	ROCK MUSIC
12	Лёгкая музыка	EASY LISTENING
13	Лёгкая классическая	LIGHT CLASSICAL
14	Серьёзная классическая	SERIOUS CLASSICAL
15	Другая музыка	OTHER MUSIC
16	Погода	WEATHER
17	Финансы	FINANCE
18	Детские программы	CHILDREN'S PROGRAMMES
19	Общественные события	SOCIAL AFFAIRS
20	Религия	RELIGION
21	Звонок в студию	PHONE-IN
22	Путешествия	TRAVEL
23	Отдых	LEISURE
24	Джазовая музыка	JAZZ MUSIC
25	Музыка кантри	COUNTRY MUSIC
26	Национальная музыка	NATION MUSIC
27	Старые хиты	OLDIES MUSIC
28	Народная музыка	FOLK MUSIC
29	Документальные программы	DOCUMENTARY
30	Тест тревоги	ALARM TEST
31	Тревога	ALARM

Рекомендации по эксплуатации и техобслуживанию предпускового подогревателя (ПП)

Перед выполнением настроек и началом эксплуатации системы для исключения накопления ошибок в ПП и блокировки системы ПП обязательно внимательно прочтите настоящее руководство по эксплуатации.

- Перед запуском или программированием запуска подогревателя необходимо удостовериться в достаточном количестве топлива в бензобаке.

- Необходимо периодически, особенно после длительных периодов простоя системы (летнее время), и при очередном плановом ТО выполнять проверку на герметичность и надежность крепления соединений системы подачи топлива и контура циркуляции охлаждающей жидкости (включайте ПП также и в теплое время года, примерно раз в месяц на 10 минут). В случае обнаружения негерметичностей следует обращаться на сертифицированные СТО (далее СТО).

- Перед началом постоянной эксплуатации в холодное время года

выполните пробный запуск. Если в течение длительного времени сохраняется сильная задымленность или горение сопровождается необычным шумом либо отчетливым запахом топлива или перегретых электрических / электронных деталей, то следует выключить ПП и вывести его из эксплуатации, вынув предохранитель. Повторный ввод в эксплуатацию в таком случае разрешается только после проверки на сертифицированных СТО техническими специалистами, прошедшими подготовку по обслуживанию предпусковых подогревателей компании «Эберспехер».

- Отверстия подачи воздуха в камеру сгорания и отвода выхлопных газов после длительного простоя необходимо проверить, при необходимости – почистить.

- При замене охлаждающей жидкости на СТО для обеспечения циркуляции должна быть выполнена полная деаэрация (удаление воздуха) всего контура циркуляции охлаждающей жидкости, включая контур подогревателя в соответствии с указаниями производителя автомобиля.

- При возникновении сбоя в работе компонентов подогревателя

на дисплее таймера высвечивается надпись **Error**.

Если после 3-х неудачных попыток запуска системы во время эксплуатации подогревателя продолжатся выявляться неисправности, сопровождающиеся индикацией ошибки на дисплее таймера для исключения блокировки системы и при блокировке системы (надпись Error на дисплее), необходимо обратиться на сертифицированные СТО для выявления/устранения причины ошибки и устранения ее.

Предупреждение нежелательного разряда аккумуляторной батареи

После того, как ПП выполнит один цикл подогрева, перед выполнением следующего цикла подогрева нужна подзарядка аккумуляторной батареи от генератора. Время подзарядки должно быть не меньшим времени работы первого цикла подогрева ПП.

ПРЕДУПРЕЖДЕНИЯ

Обязательно соблюдайте все рекомендации и указания, в частности, инструкции по технике

безопасности, содержащиеся в настоящей документации и в техническом описании отопительного прибора!

- Предпусковым подогревателем запрещается пользоваться на заправочных станциях, вблизи источников горючих испарений или летучих веществ и в закрытых помещениях.

- Предпусковой подогреватель следует включать примерно на 10 минут как минимум один раз в месяц в течение всего года. Это предотвращает заедание жидкостного насоса и электродвигателей предпускового подогревателя.

- Во избежание образования коррозии в Вашем автомобиле должна использоваться охлаждающая жидкость хорошего качества из списка рекомендованных производителем (см. руководство по эксплуатации автомобиля). Добавление не рекомендованной охлаждающей жидкости может привести к выходу из строя двигателя и предпускового подогревателя.

- Вышедшие из строя предохранители должны заменяться только на предохранители с

аналогичным сопротивлением и номиналом.

- При обнаружении утечки топлива из топливной системы подогревателя (разгерметизация) требуется обратиться для устранения неисправности в авторизованный сервисный центр.

- Запрещается преждевременная остановка инерционного вы бега предпускового подогревателя путем использования разъединителя аккумуляторной батареи (за исключением аварийного выключения) для исключения опасности перегрева отопительного прибора.

- Запрещается заправка автомобиля топливом при включенном предпусковом подогревателе (см. предупредительную табличку на лючке крышки наливной горловины бензобака). Перед заправкой автомобиля топливом предпусковой подогреватель должен быть обязательно выключен.

- Для исключения отравления запрещается эксплуатировать предпусковой подогреватель в закрытых помещениях, например, в гаражах или на закрытой непроветриваемой стоянке (либо должна использоваться система

отвода выхлопных газов, подсоединяемая непосредственно к срезу выхлопной трубы ПП).

- Эксплуатация предпускового подогревателя недопустима, если возле отвода отработавших газов (перед левым передним колесом) находятся легковоспламеняемые материалы (например, сухая трава, листья, бумага и т.д.) или могут находиться воспламеняющиеся пары и пыль, например, вблизи следующих объектов: топливный склад, угольный склад, дровяной склад и т.п.

- Не допускается попадания модуля ПП в воду, грязь и агрессивные среды для исключения выхода компонентов системы ПП из строя.

- Для питания ПП допускается использовать только топлива хорошего качества, рекомендованные в руководстве по эксплуатации автомобиля для исключения выхода из строя компонентов системы ПП.

Примечание. Для обеспечения работоспособности предпускового подогревателя и исключения блокирования подогревателя необходимо, чтобы в топливном баке оставалось не менее 7 литров топлива.

Примечание. По умолчанию установлено время работы ПП (и для принудительного запуска, и для программируемого запуска) 30 минут. Имеется возможность откорректировать продолжительность работы ПП в диапазоне от 10 до 120 минут, в зависимости от прогноза ожидаемой температуры наружного воздуха и ветра.

Для рационального расхода топлива рекомендуется пользоваться следующей таблицей (влияние ветра в таблице не учтено):

Примечание. При включении предпускового подогревателя возможен выход горячих отработавших газов из-под днища автомобиля в зоне выхода патрубка системы выпуска отработавших газов предпускового подогревателя (это не является неисправностью).

Примечание. Для обеспечения работоспособности ПП система выпуска не должна быть перекрыта какими-либо предметами.

Примечание. Интенсивность нагрева салона после запуска прогретого двигателя зависит от температуры окружающего воздуха, а также от настройки распределения воздушных потоков и режима работы вентилятора отопителя салона.

При необходимости, если из-за слишком низкой внешней температуры охлаждающая жидкость не нагревается до рабочей температуры и в салоне холодно, можно использовать принудительный запуск ПП для догрева охлаждающей жидкости и прогрева салона.

Температура окружающего воздуха и двигателя, °C	0 ... -10	-20 ... -30
Время, необходимое для прогрева ОЖ в двигателе до 75°C	15	20

ВНИМАНИЕ!

Обязательно внимательно читайте инструкцию и соблюдайте все рекомендации и указания, в частности, инструкции по техни-

ке безопасности, содержащиеся в настоящей документации и в техническом описании отопительного прибора!

Рабочие характеристики работы ПП

Таблица 1

Расход топлива (зависит от температуры охлаждающей жидкости), л/ч	0,32 ... 0,72
Потребляемая электрическая мощность (без водяного насоса) средняя / при запуске, Вт	12...40 /120
Потребляемая электрическая мощность водяного насоса ПП, Вт	< 12
Допустимая температура охлаждающей жидкости, °C	- 40 ... +120
Допустимая температура окружающей среды, °C	- 40 ... +60
Рабочее напряжение, контролируемое блоком управления ПП, В	10,5 ... 16
Производительность насоса охлаждающей жидкости в составе ПП, л/ч	680

ЭКСПЛУАТАЦИОННЫЕ НАСТРОЙКИ

Пульт управления (таймер)

Включение/выключение предпускового подогревателя и программирование (установка времени, продолжительности работы и режима работы ПП, считывание кодов ошибок) выполняется с помощью пульта управления – таймера, установленного на консоли панели приборов.

Короткое нажатие любой из 4-х кнопок таймера ПП активирует таймер – включает индикацию дисплея и подсветку (без запуска подогрева). Если на таймере при выключенном наружном освещении автомобиля более 10 секунд не нажата ни одна кнопка, дисплей переходит в «спящий» режим (индикация данных и подсветка дисплея выключается).

Индикация данных и подсветка дисплея будут включены:

- если от нажатия любой из 4-х кнопок таймера ПП прошло не более, чем 10 секунд;
- если включено наружное освещение автомобиля;
- если активирован процесс подогрева в ПП.

ЖК-дисплей таймера ПП обеспечивает считываемость при окружа-



Рис. 98. Внешний вид таймера/пульта управления с кнопками управления и жидкокристаллическим дисплеем для отображения информации

ющей температуре от -20°C до $+60^{\circ}\text{C}$ (допустимая температура окружающей среды от -40°C до $+85^{\circ}\text{C}$, при температурах ниже -10°C отображение информации на дисплее происходит с замедлением, интервал изменения символов увеличивается, при температурах выше $+70^{\circ}\text{C}$ ухудшается контрастность).

Контроль максимальной и минимальной температуры охлаждающей жидкости для автоматического отключения, включения и переключения режимов ПП выполняется блоком управления ПП с помощью интегрированного в модуль ПП датчика температуры охлаждающей жидкости.

ОБЩИЕ ПРИНЦИПЫ РАБОТЫ И ЭКСПЛУАТАЦИИ

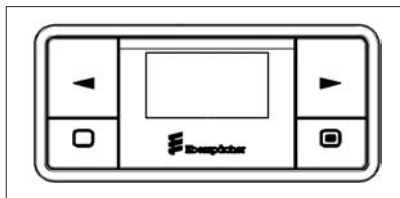
С помощью таймера можно запрограммировать три независимых времени запуска подогревателя. Три заданных времени могут относиться к **одному** дню недели или быть распределены **по разным дням**, или может быть задан **диапазон дней** недели. Если для указанного дня недели запрограммировано несколько идентичных заданных времён в программах P1, P2 и P3, то действительным является заданное время, введённое и активированное последним при программировании.

ИНФОРМАЦИОННЫЕ ЗОНЫ ДИСПЛЕЯ (ПАНЕЛИ СОСТОЯНИЯ)

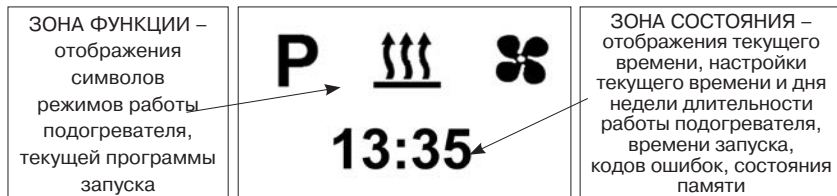

Зона функции (в верхней части дисплея)

Вы можете выбрать следующие пункты меню в «зоне функции»:

Символ	Функция
	Обогрев ON/OFF (ВКЛ./ВЫКЛ.) – принудительное (немедленное) включение/выключение режима подогрева охлаждающей жидкости в системе охлаждения двигателя
	НЕ ИСПОЛЬЗУЕТСЯ (автоматическое ВКЛ./ВЫКЛ. вентилятора отопителя салона)
	Настройки (текущего времени, текущего дня недели, длительности работы ПП при немедленном запуске)
P	Программа/Предварительная настройка запуска (времени, дня недели, длительности) – программирование одной из трех возможных программ запуска

Зона состояния (в нижней части дисплея)

Примеры индикации:



Если ни один из пунктов меню не активирован и ПП также не активирован (ПП выключен), то в центре верхней строки (зона функции) отображается мигающий символ обогрева и текущее время в нижней строке (зона состояния).

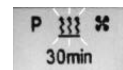

ПП (обогрев) включен, оставшаяся продолжительность работы ПП

30 минут.

Примечание. Пока ПП находится в режиме принудительно или программно-активированного подогрева, или пока включено наружное освещение автомобиля, подсветка таймера гаснуть не будет.

Примечание. Символ или изменяемое значение **активированного** пункта меню в ЗОНЕ ФУНКЦИИ или в ЗОНЕ СОСТОЯНИЯ будет **мигать**.

Выбор или изменение значения нужно выполнять кнопкой или и далее подтверждать выбор нужно нажатием кнопки (отказ – нажатием кнопки .

Если после установки часов и минут, дня недели задержка до нажатия кнопки подтверждения —  пройдет более 5 секунд, то произойдет сброс времени или дня недели на ранее заданное.



После активации дисплея таймера (после включения зажигания, после включения наружного освещения, после короткого нажатия любой кнопки таймера), если не было отключения аккумуляторной батареи и если не активирован подогрев, на дисплее включается подсветка и высвечивается ранее выставленное текущее время.

НАЧАЛО РАБОТЫ

INIT

Каждый раз перед началом работы или проведением настроек таймер должен быть активирован.

В процессе первой инициализации таймера и ПП (в т.ч. после переподключения аккумулятора) в течение 10 секунд высвечивается надпись **INIT**. При включении зажигания после отключения/подключения аккумулятора активация после инициализации таймера происходит автоматически.



Если инициализация прошла успешно, то на стартовой странице начнут мигать значение часов для настройки текущего времени. Настройте часы кнопками  или , обязательно подтвердите настройку кнопкой ; далее также настройте минуты. Затем настройте текущий день недели (см. рекомендации ниже).

Для принудительной активации таймера, если дисплей выключен, удерживайте нажатой кнопку  до тех пор, пока на дисплее не появятся символы меню, затем отпустите кнопку и продолжайте запуск работы или настройки подогревателя.

Активация пункта меню/подменю



Символ активированного пункта меню мигает в центре дисплея. При активировании нескольких пунктов меню их символы будут мигать последовательно друг за другом в процессе выбора.

Подтверждение выбора (активации) мигающего символа в панели меню таймера выполняется кнопкой .

В подменю кнопкой  или  можно выбрать (активировать,

изменить) мигающее значение или подтвердить выбор кнопкой .

Сброс / завершение настроек

Настройки можно сбросить или отказаться от дальнейших настроек, нажав кнопку  или завершить настройки нажатием кнопки .

Подтверждение ввода данных

Для сохранения всегда подтверждайте любые настройки и изменения кнопкой , иначе они не сохранятся. Через 5 секунд после неподтверждения автоматически произойдет сброс изменений.

НАСТРОЙКА ТЕКУЩЕГО ВРЕМЕНИ

Стартовое окно после включения



После инициализации ПП, если ни один из пунктов меню еще не активирован, то в стартовом окне отображается мигающий символ обогрева в центре верхней строки (зона функции) и текущее время в нижней строке (зона состояния), которое необходимо настроить. Текущее время (часы и минуты) устанавливаются кнопками или и подтверждается кнопкой .

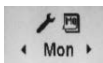

Далее кнопками или устанавливается текущий день недели и подтверждается кнопкой .

НАСТРОЙКА ТЕКУЩЕГО ВРЕМЕНИ

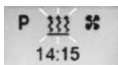

Состояние – дисплей включен и отображается стартовое окно.

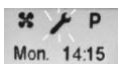

Выберите в панели меню кнопкой или символ .

Подтвердите пункт меню Настройки кнопкой .



На экране появится символ «Настройка часов» .



Подтвердите пункт меню «Настройки» кнопкой . Текущее время (часы и минуты) устанавливаются кнопками или и подтверждается кнопкой .

Примечание. После выхода из настройки часов не нажимайте повторно кнопку иначе на экране вновь появится окно – «НАСТРОЙКА ЧАСОВ».

После установки часов нажатием кнопки вернитесь в пункт меню «Настройки» или дождитесь одного из следующих действий:

– при включении наружного освещения автомобиля не отобразится пункт меню «Настройки»;

– при выключении наружного освещения автомобиля не погаснет подсветка дисплея.

НАСТРОЙКА ТЕКУЩЕГО ДНЯ НЕДЕЛИ

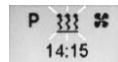

Состояние – дисплей включен и отображается стартовое окно.

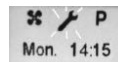

Выберите в панели меню кнопкой или символ . Подтвердите пункт меню Настройки кнопкой . На экране появится символ «Настройка часов» .



Кнопкой или выберите символ – «День недели» . Подтвердите выбор кнопкой . Настройка текущего дня недели выполняется кнопками или .

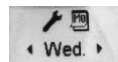

Подтвердите выбор кнопкой .

Примечание. После настройки текущего дня недели не нажимайте повторно кнопку , иначе на экране вновь появится окно – «НАСТРОЙКА ДНЕЙ НЕДЕЛИ».





После выполнения редактирования программы нажатием кнопки вернитесь в пункт меню «Настройки» или дождитесь одного из следующих действий:

– при включении наружного освещения автомобиля не отобразится пункт меню «Настройки»;

– при выключении наружного освещения автомобиля не погаснет подсветка дисплея.

НАСТРОЙКА ФОРМАТА ОТОБРАЖЕНИЯ ЧАСОВ





Состояние – дисплей включен и отображается стартовое окно.

Выберите в панели меню кнопкой  или  символ . Подтвердите пункт меню НАСТРОЙКИ кнопкой .





На экране появится символ «Настройка часов»





. Кнопкой  или  выберите символ  – «Формат отображения часов». Подтвердите выбор кнопкой .



Настройка формата отображения часов выполняется кнопками  или . Кнопкой  подтвердите выбор.



Примечание. После выхода из режима настройки формата отображения времени не нажимайте повторно кнопку , иначе на экране вновь появится окно  – «НАСТРОЙКА ФОРМАТА ОТОБРАЖЕНИЯ ЧАСОВ».

После выполнения редактирования программы нажатием кнопки  вернитесь в пункт меню «Настройки»

или дождитесь одного из следующих действий:



– при включении наружного освещения автомобиля не отобразится пункт меню «Настройки»;

– при выключении наружного освещения автомобиля не погаснет подсветка дисплея.

Возможные варианты использования кнопок таймера:

– включение функции немедленного обогрева длительным нажатием кнопки .

– включение обогрева коротким нажатием кнопки  с дополнительным подтверждением продолжительности работы (при необходимости можно откорректировать значение параметра кнопкой  или .

– выбор нового пункта меню кнопкой  или .

Принудительное включение системы предпускового подогревателя и подогрева жидкости:

1.1. При длительном нажатии кнопки  (удержание в нажатом положении **более 2 секунд**), если система предпускового подогревателя была выключена, то произойдет включение предпускового подогревателя.

1.2. При коротком нажатии кнопки  (удержание в нажатом положении **менее 2 секунд**), если дисплей таймера находится в «спящем» режиме, то произойдет выход дисплея из «спящего» режима (включится подсветка дисплея таймера и отобразится текущее состояние), этой же кнопкой подтверждается выбранная функция и подтверждаются выбранные данные.

1.3. При длительном нажатии кнопки  (удержание в нажатом положении **более 2 секунд**), если система предпускового подогревателя включена, произойдет завершение всех функций (выключение режима подогрева ПП, если он был включен), если дисплей таймера «спит», отобразится стартовая страница.

1.4. При коротком нажатии кнопки  (удержание в нажатом положении **менее 2 секунд**):

– происходит завершение отображаемой, активной функции; остальные функции продолжают работать;

– при каждом коротком нажатии показания дисплея переходят на предыдущий более высокий уровень до тех пор, пока таймер ПП не будет выключен;

– если открыта стартовая страница и ни одна из функций не актив-

на – таймер ПП будет выключен, т.е. индикация и подсветка будут отключены;

– если таймер находится в подменю – настройка завершается, уже введенные значения не сохраняются;

– если дисплей выключен – будет отображена стартовая страница.

1.5. Нажмите один раз кнопку  и удерживайте ее в нажатом положении:

– если таймер ПП находится в **главном меню** и открыта стартовая страница, то на панели меню в центре мигающий символ в верхней части дисплея (функция) заменяется на следующий справа символ;

– если таймер ПП находится в **подменю**, то выполняется изменение отображаемого значения (увеличение) или отображается следующее выбранное значение в нижней части дисплея;

– если дисплей выключен, то индикация и подсветка дисплея таймера ПП включается и отображается стартовая страница.

1.6. Нажмите один раз кнопку  и удерживайте ее в нажатом положении:

– если таймер ПП находится в **главном меню** и открыта старто-

вая страница, то на панели меню в центре мигающий символ в верхней части дисплея (функция) заменяется на следующий слева символ;

– если таймер ПП находится в **подменю**, то выполняется изменение отображаемого значения (уменьшение) или отображается следующее выбранное значение в нижней части дисплея;

– если дисплей выключен, то индикация и подсветка дисплея таймера ПП включается и отображается стартовая страница.

Немедленное включение обогрева с помощью длительного нажатия (без настройки – ручное включение)



Нажмите кнопку  и удерживайте ее более 2 секунд. Отопительный прибор включится.

Обратите внимание!
После включения в течение 2 секунд будет отображаться «ON» (ВКЛ.), затем оставшееся время работы. Заданные величины будут взяты из предыдущего режима отопления. При длительном нажатии кнопки  в режиме обогрева открывается подменю «Настройка длительности подогрева». Значе-

ние длительности можно изменить кнопкой  или  (в диапазоне от 10 до 120 минут) и подтвердить изменение кнопкой .

Обратите внимание!

Принудительное включение при необходимости можно использовать для догрева охлаждающей жидкости в случае недостатка тепла от работающего двигателя для прогрева салона, если температура охлаждающей жидкости при работающем двигателе не поднимается выше 75 градусов.

ВЫКЛЮЧЕНИЕ ОБОГРЕВА С ПОМОЩЬЮ ДЛИТЕЛЬНОГО НАЖАТИЯ (без настройки)

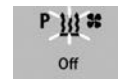

Состояние – дисплей включен и отображается пункт меню «ОБОГРЕВ» – .



Нажмите кнопку  и удерживайте ее более 2 секунд. Появится надпись **OFF**, и отопительный прибор отключится.

После отображения сообщения «ОБОГРЕВ» **OFF** (ВЫКЛ.) откроется стартовое окно. Подсветка дисплея гаснет через 10 секунд, если выключено наружное освещение автомобиля.

Обратите внимание!

После выключения обогрева длинным нажатием выполняется завершение всех активных функций. При появлении в режиме «ОБОГРЕВ» сообщения OFF (ВЫКЛ.) возможно выполнение следующих действий: выберите пункт меню кнопкой  или . Нажмите коротко кнопку  – откроется стартовое окно, при повторном коротком нажатии кнопки  дисплей выключается. При коротком нажатии кнопки  отображается подменю «ОБОГРЕВ» – .

ВКЛЮЧЕНИЕ ОБОГРЕВА С ПОМОЩЬЮ КОРОТКОГО НАЖАТИЯ

(с дополнительными настройками)



Состояние – дисплей включен и отображается стартовое окно.

Нажмите коротко кнопку  и удерживайте ее менее 2 секунд.

 **Обратите внимание!**
Следующие настройки или установки (продолжительности работы) должны быть выполнены в обязательном порядке. Заданные величины могут быть взяты из предыдущего режима отопления.

НАСТРОЙКА ПРОДОЛЖИТЕЛЬНОСТИ РАБОТЫ



При необходимости выполните настройку продолжительности работы кнопкой  или .



Диапазон настройки продолжительности работы:

От 10 до 120 минут с шагом в 1 минуту.

Подтвердите настройку продолжительности работы кнопкой . После чего отопительный прибор включится.

Изменение продолжительности работы происходит однократно.

Обратите внимание!

После включения в течение 2 секунд будет отображаться «ON» (ВКЛ.), затем оставшееся время работы. В режиме, когда подогрев включен и работает, можно также переходить из одного пункта меню в другое.

ИЗМЕНЕНИЕ ЗАДАННОГО ПЕРИОДА ПРОДОЛЖИТЕЛЬНОСТИ ВО ВРЕМЯ ПОДОГРЕВА

Дисплей включен, отображается пункт меню «ОБОГРЕВ» – .

Нажмите коротко кнопку  и удерживайте ее в нажатом положении не более 2 секунд.

Обратите внимание!

Перед включением отопительного прибора в качестве заданных величин может использоваться подтвержденное оставшееся время работы или переустановленное кнопкой  или  время работы подогрева (нижняя граница 10 минут). Изменение продолжительности работы происходит однократно. Измененное значение должно быть подтверждено кнопкой .

ВЫКЛЮЧЕНИЕ ОБОГРЕВА С ПОМОЩЬЮ КОРОТКОГО НАЖАТИЯ ВО ВРЕМЯ ПОДОГРЕВА



Дисплей включен, отображается пункт меню «ОБОГРЕВ» – .





Нажмите коротко кнопку  и удерживайте ее менее 2 секунд. Отопительный прибор выключится.

После отображения сообщения «OFF» (ОБОГРЕВ ВЫКЛ.) откроется стартовое окно.

После выключения внешнего освещения автомобиля подсветка дисплея гаснет через 10 секунд.

Обратите внимание!

При появлении сообщения OFF (ОБОГРЕВ ВЫКЛ.) возможно выполнение следующих действий:

– **выберите пункт меню кнопки**  **или**  **или нажмите коротко кнопку** , **и откроется стартовое окно;**

– **при повторном коротком нажатии кнопки дисплей выключается. При нажатии кнопки**  **отображается подменю ОБОГРЕВ.**

ОБЩИЕ УКАЗАНИЯ ПО ПРОГРАММИРОВАНИЮ ВРЕМЕНИ УСТАНОВКИ

Программирование времени установки выполняется только в меню **P**.

При помощи таймера можно настроить (запрограммировать) три независимых значения времени автозапуска режима подогрева. Три значения времени установки можно назначить на один рабочий день или распределить по различным дням недели или предопределенным диапазонам дней недели.

Возможен выбор 3 групп дней недели, т.е. может быть задан диапазон дней автозапуска подогревателя в заданное время.

Возможные группы дней недели, например:

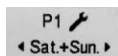

Sat + Sun (Сб + Вс) – при таком выборе программа **P1** за неделю выполнит 2 автозапуска обогревателя.

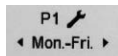

Mon – Fri (Пн – Пт) – при таком выборе программа **P1** за неделю выполнит 5 автозапусков обогревателя.

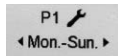

Mon – Sun (Пн – Вс) – при таком выборе программа **P1** за неделю выполнит 7 автозапусков обогревателя.

Если таймер не был запрограммирован для группы дней недели, то программа выполняется по дням недели по порядку.

По завершению недели требуется новое программирование.

Пример. Если запрограммированный для группы дней недели Mon – Fri (Пн – Пт) таймер был запущен в воскресенье, то отопительный прибор выполнит 5 запусков обогревателя с понедельника по пятницу в соответствии с заданными настройками.

Если запрограммированный для группы дней недели Mon – Fri (Пн – Пт) таймер был запущен в среду, то отопительный прибор будет автоматически выполнять обогрев в

четверг и пятницу, а в субботу и воскресенье автозапуска отопительного прибора не будет. С понедельника по среду следующей недели эксплуатация продолжается с заданными настройками (5 запусков обогрева за неделю). После завершения выполнения программы по группам дней недели требуется новое программирование.

Обратите внимание!

Режим подогрева отопительного прибора ПП всегда отключается через 5 минут после запрограммированного времени отъезда. Поэтому минимальный период подогрева до запуска двигателя составляет 10 минут, а максимальный – 120 минут. Запуск предпускового подогревателя происходит согласно предварительно заданной длительности работы.

Времена установки – это всегда времена отъезда. Невозможно запрограммировать более трех значений времени установки.

Предпусковой подогреватель не запустится (т.е. автозапуск не работает), если выставленная длительность работы ПП больше, чем осталось от текущего времени до времени отъезда, т.е. если совпали следующие условия:

– Текущий день и заданный день идентичны.

– Текущее время находится во временном интервале (время начала поездки минус продолжительность работы).

Пример.

Текущий день/заданный день: (Вт).

Текущее время: 18:45.

Время начала поездки: 19:00.

Время работы 30 минут.



Временной интервал: с 18:30 до 19:00.

Здесь текущее время в пределах заданного диапазона (т.е. по программе до запуска осталось 15 минут) и отопительный прибор не включится, но программа будет выполнена на следующей неделе.

ПРОГРАММИРОВАНИЕ ВРЕМЕНИ ЗАПУСКА ПОДОГРЕВАТЕЛЯ

Дисплей ВКЛ., отображается стартовое окно.





Выберите кнопкой  или  в панели режим меню с символом **P**.

Изображение экрана, если предварительная настройка не активирована ни для одного из трех возможных программируемых вариантов памяти.

Возможное изображение экрана, если отмечена/активирована ранее запрограммированная память, в данном случае примера – выбрана память «P2». Кнопкой 

подтвердите настройки пункта меню **P** – «ПРОГРАММА».

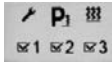

Обратите внимание!

 Если в зоне функции символ **P** отмечен знаком **P1**, это означает, что что одна или несколько заранее настроенных программ автозапуска подогревателя уже активированы. Активированные программы автозапуска на экране отмечены «галочкой» .

НАСТРОЙКИ ТАЙМЕРА ДЛЯ АВТОЗАПУСКА ПП

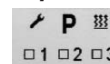

Выбор программы для активирования (или программирования параметров автозапуска) ПП



Войдите в режим настроек программ автозапуска ПП, для чего нужно в «ЗОНЕ ФУНКЦИИ» выбрать кнопкой  или  символ **P** и подтвердить выбор кнопкой .



В режиме выбора и отображении настроек программного запоминающего устройства автозапуска ПП и активированных программ выберите

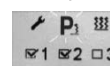

те кнопкой  или  одну из трех программ – **P1** или **P2**, или **P3** для

настройки (дней недели, времени автозапуска и продолжительности работы ПП), или переключения в режим ON (автозапуск), или OFF (ВКЛ. или ВЫКЛ.). Подтвердите выбор кнопкой .



Активированные программы автозапуска на экране будут отмечены «галочкой» . Выбор или изменение любого параметра подтверждается кнопкой .

Включение/выключение программного запоминающего устройства

Переключите режим «ON» (ВКЛ.) или «OFF» (ВЫКЛ.) кнопкой или и кнопкой подтвердите выбор. Таким образом, программа P2 будет активирована или отключена.

Например. На экране отображены настройки для P2.

После подтверждения завершения редактирования программы P1 или P2, или P3 нажатием кнопки вернитесь в пункт меню «Программа/Предварительная настройка» или дождитесь, пока:

- при включении наружного освещения автомобиля не отобразится пункт меню «Программа / Предварительный выбор»;

- при выключении наружного освещения автомобиля не погаснет подсветка дисплея.

Не нажимайте кнопку , иначе может произойти опять переключение и функции «ON» (ВКЛ.) или «OFF» (ВЫКЛ.) могут поменяться местами.

Редактирование программного запоминающего устройства (P1, P2 или P3)

В режиме настроек программ автозапуска ПП выберите в верхней

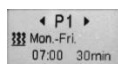

строке кнопкой или программу, которую необходимо настроить или активировать, например, P1. Подтвердите выбор кнопкой .

Выберите в нижней строке кнопкой или символ (режим редактирования программы). Подтвердите выбор кнопкой .

Выбор группы дней недели/дня недели для автозапуска ПП

Нажатием кнопки или выберите группу дней недели: Mon – Fri (Пн – Пт), Sat + Sun (Сб – Вс), Mon – Sun (Пн – Вс) или любой из дней

недели: Mon (Пн), Tue (Вт), Wed (Ср), Thu (Чт), Fri (Пт), Sat (Сб), Sun (Вс).

Настройка времени начала поездки

Настройка часов выполняется кнопками или . Подтвердите выбор кнопкой .

Настройка минут выполняется кнопками или . Подтвердите выбор кнопкой .

Выбор режима работы

Кнопкой или выберите символ (ОБОГРЕВ). Кнопкой подтвердите функцию ОБОГРЕВ.

Настройка продолжительности работы

Кнопкой или выполните настройку продолжительности работы.

Диапазон настройки продолжительности работы:

- от 10 до 120 минут с шагом 1 минута. Подтвердите настройку продолжительности работы кнопкой .

Включение программного запоминающего устройства для автозапуска ПП

Выберите кнопкой или режим «ON» (ВКЛ.) и подтвердите настройку функции «ON» (ВКЛ.) кнопкой .

Примечание.

После выполнения редактирования программы нажатием кнопки вернитесь в пункт меню «Программа/Предварительная настройка» или дождитесь одного из следующих действий:

– при включении наружного освещения автомобиля не отобразится пункт меню «Программа/Предварительный выбор»;

– при выключении наружного освещения автомобиля не погаснет подсветка дисплея.

Не нажимайте кнопку  в противном случае функции «ON» (ВКЛ.) или «OFF» (ВЫКЛ.) могут поменяться местами.

Повторное редактирование программного запоминающего устройства

Кнопкой  или  выберите символ .

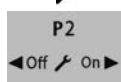

Кнопкой  подтвердите выбор настройки и продолжайте работу, как описано ранее.

Блокировка/разблокировка блока управления

После 3 попыток неудачного запуска ПП происходит **блокировка блока управления ПП.**

Блок управления ПП блокируется (постоянное высвечивание на дисплее **Error**) при следующих неисправностях:

– слишком много неудачных попыток запуска;



– перегрев (превышение температуры охлаждающей жидкости 125 °С).

Диагностика и устранение неисправностей в системе ПП разрешается только на сертифицированных сервисных центрах ПАО «АВТОВАЗ».

Требуется проверка контура циркуляции охлаждающей жидкости через отопитель салона после снятия блокировки системы ПП на СТО.

Требуется проверка подачи топлива после снятия блокировки системы ПП на СТО.

ВОЗМОЖНЫЕ СООБЩЕНИЯ НА ЭКРАНЕ ТАЙМЕРА – ПУЛЬТА УПРАВЛЕНИЯ СИСТЕМОЙ ПРЕДПУСКОВОГО ПОДОГРЕВА ДВИГАТЕЛЯ

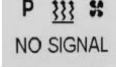
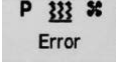
Сообщения	Описание	Устранение неисправности/режим заводских установок
	<p>Идет процесс автоматической инициализации (отключения борсети автомобиля от АКБ или таймер был отключен от источника электропитания, затем вновь подключен)</p>	<p>Дождитесь завершения автоматической инициализации (не более 30 сек), затем выполните настройку точного времени и дней недели, и других параметров</p>
	<p>Автоматическая инициализация завершена, требуется подтверждение параметров на дисплее или настройка</p>	<p>Выполните настройку текущего времени (часы и минуты) и дней недели. Затем отобразится стартовая страница с текущим временем</p>
	<p>Отопительный прибор не запускается из-за отсутствия связи таймера с блоком управления в модуле ПП</p>	<p>Возможен обрыв или плохой контакт в электрической цепи между таймером и модулем ПП. Возможно неисправен предохранитель 20А в цепи питания модуля ПП (в консоли панели приборов, рядом с реле зажигания под контроллером двигателя)</p>
	<p>Отопительный прибор не запускается из-за сбоя в работе компонентов системы ПП</p>	<p>Требуется обращение на СТО для выявления и устранения причины неисправности</p>

Обратите внимание!

За консультацией по работе ПП и возможности устранения мелких неполадок необходимо обратиться на сертифицированный сервисный центр ПАО «АВТОВАЗ».

ДОПОЛНИТЕЛЬНАЯ ИНФОРМАЦИЯ

• Когда активируется режим подогрева через таймер ПП (принудительно или автоматически заранее установленной программой), по команде с таймера интегрированный в модуль ПП контроллер ПП производит последовательное включение воздушного компрессора (продувка камеры сгорания), электронасоса охлаждающей жидкости, топливного дозирующего электронасоса, воспламенение и горение топлива в камере сгорания модуля ПП.

До момента достижения температуры охлаждающей жидкости 75°C система ПП работает в режиме высокой мощности нагрева. Далее подача топлива в камеру сгорания модуля ПП уменьшается и ПП переключается в режим низкой мощности нагрева. До достижения температуры охлаждающей жидкости 80°C подача топлива и подогрев прекращается, система ПП переходит в режим ожидания, пока температура не опустится ниже 80°C. Таким образом, включенный ПП автоматически поддерживает температуру жидкости на входе в радиатор отопителя салона не ниже 75°C.

• При достижении нижней или верхней границ напряжения бортовой сети автомобиля происходит аварийное отключение ПП.

• ПП не запускается при выходе из строя штифтового электрода накаливания или обрыве цепи электропроводки дозирующего топливного электронасоса.

• Контроллером ПП непрерывно контролируется также число оборотов электродвигателя вентилятора компрессора в модуле ПП. Если не запускается вентилятор, то он блокируется; если число оборотов отклоняется от нормы более чем на 40%, то через 60 секунд происходит **аварийное отключение.**

• **Снятие блокировки либо считывание сообщений об ошибках возможно специальным диагностическим оборудованием только на сертифицированных СТО.**

АВАРИЙНОЕ ОТКЛЮЧЕНИЕ

Если в ходе эксплуатации возникает необходимость аварийного отключения, следует выполнить следующие действия:

- отключить ПП через таймер управления;
- извлечь предохранитель в цепи питания ПП;
- отсоединить ПП от аккумуляторной батареи.

Примечание. Предохранитель (номиналом 20 А) в цепи питания ПП находится в консоли панели приборов рядом с реле зажигания под контроллером двигателя.

При возникновении проблем с запуском ПП выполните следующие проверки:

- ПП после включения не запускается:
 - выключить и включить предпусковой подогреватель.
- Если ПП все равно не включается, проверьте следующее:
 - есть ли топливо в топливном баке;
 - исправны ли предохранители;
 - нет ли помех в каналах отвода выхлопных газов;
 - не снижено ли напряжение в бортовой сети;

– исправна ли аккумуляторная батарея.

Прочие неисправности возможно продиагностировать и устранить только на сертифицированных СТО и гарантийных сервисных центрах.

Обратить внимание!

Учитывайте то, что гарантийное обслуживание системы ПП не предоставляется, если в конструкцию ПП самостоятельно внесены изменения или если в прибор встроены детали сторонних производителей.

В соответствии с проводимой политикой постоянного совершенствования технических характеристик и дизайна возможно внесение изменений в компоненты без предварительного уведомления.

Все приведённые в настоящем руководстве рисунки экранов таймера являются справочно-информационными и могут не соответствовать состоянию содержимого экрана дисплея таймера, которое определяется комплектацией автомобилей и версиями программного обеспечения.

Сервис

Если у Вас есть технические вопросы, проблема с Вашим таймером или ПП, обращайтесь по телефонам дилеров и сервисных центров.

Полный список и телефоны сертифицированных сервисных центров см. на сайте ПАО «АВТОВАЗ», например, на сайте <http://www.lada.ru>.

ДЛЯ ЗАМЕТОК

ДЛЯ ЗАМЕТОК

ДЛЯ ЗАМЕТОК

ДЛЯ ЗАМЕТОК

Руководство по эксплуатации автомобиля LADA PRIORA и его модификаций
(состояние на 15.11.2017 г.)

ПАО «АВТОВАЗ»

Художники: *Брейкин Е.И., Сидоров С.Ю.*

Корректор: *Могилевская Л.Р.*

Компьютерная верстка: *Козенкова С.В.*

Формат 60×90¹/₁₆, Объем 10 п. л. Заказ 8127. Тираж 1100.
Отпечатано ООО «Двор печатный АВТОВАЗ». Декабрь 2017 г.

**ПАО «АВТОВАЗ» рекомендует топливо и масла «Роснефть»
для использования в автомобилях LADA Priora**





21700-3902012-05

LADA Priora

